

FARAMA  
IL BAGNO PER TUTTI

ARMATÜR<sup>TR</sup>  
MIXERS & TAPS<sup>EN</sup>  
RUBINETTI<sup>IT</sup>





**İTALYAN ESİNTİSİNE YER AÇIN...**  
**MAKE ROOM FOR THE ITALIAN BREEZE...**  
**FAI SPAZIO ALLA BREZZA ITALIANA...**

**İÇİNDEKİLER**  
**INDEX**  
**INDICE**

# 05

## ARMATÜRLER MIXERS & TAPS RUBINETTI

- 07 **Yüksek Kalite, Uzun Ömür**  
High Quality, Long Life  
Alta qualità, lunga durata
- 09 **Uzun Garanti Süreci**  
Long Warranty Period  
Garanzia di lunga durata
- 11 **FARAMA Eco**
- 13 **Teknolojiyle Bezeli...**  
Enriched with Technology...  
Costruiti con la tecnologia...
- 15 **Hareket Alanı**  
Motion Zone  
Spazio di movimento

# 23

## BANYO BATARYALARI BATHROOM MIXERS MISCELATORI PER IL BAGNO

- 25 **Canyon**
- 29 **Canyon Crystal**
- 33 **Cube**
- 39 **Cube Crystal**
- 41 **Burlington**
- 45 **Pera**
- 49 **Smart**
- 53 **Riva**
- 57 **Evo**
- 59 **Lago**

# 63

## EVIYE BATARYALARI KITCHEN SINK MIXERS RUBINETTI PER LAVELLI

- Riva**
- Smart**
- Lago**
- Tek Kumandalı**  
Single Control  
Monocomando
- Orient**
- Burlington**
- 70 **Care**
- 72 **Fotoselli Ürünler**  
Photocell Controlled Products  
Prodotti con fotocellula

## BANYO VE DUŞ SİSTEMLERİ BATH & SHOWER SYSTEMS SISTEMI BAGNO E DOCCIA

# 73

- El Duşları**  
Hand Showers  
Doccette
- 75
- Sürgü Takımları**  
Shower Rail Sets  
Set aste saliscendi
- 80
- Duş Sürgüleri**  
Shower Rails  
Aste saliscendi per doccia
- 82
- Sabunluk ve Duş Hortumları**  
Soap Tray and Shower Hoses  
Portasaponette e tubi flessibili per doccia
- 84
- Çıkış Dirsekleri ve Askılar**  
Nozzle Elbows and Holders  
Connettori a gomito e supporti
- 85
- Pirinç Tepe Duşları**  
Brass Overhead Showers  
Soffioni in ottone
- 88
- Tepe Duşları**  
Overhead Showers  
Soffioni
- Tepe Duşu Kolları**  
Overhead Shower Handles  
Tubi per soffioni
- Ankastre Tavan Duşları**  
Built-in Ceiling Showers  
Docce da incasso a soffitto
- 95
- Termostatik Banyo ve Duş Bataryaları**  
Thermostatic Bath and Shower Mixers  
Miscelatori per bagno e doccia termostatici
- 97
- Duş Sistemleri**  
Shower Systems  
Sistemi doccia
- Duş Panel ve Duş Kolonları**  
Shower Panel and Shower Columns  
Pannelli e colonne doccia
- 102
- Ankastre Duş Sistemleri Uyum Tablosu**  
Built-in Shower Systems Compatibility Chart  
Tabella di compatibilità dei sistemi  
doccia da incasso
- 109

## TAMAMLAYICI ÜRÜNLER AUXILIARY PRODUCTS PRODOTTI ACCESSORI

# 111

- Ankastre Stop Valfler**  
Built-in Stop Valves  
Valvole di arresto integrate
- 112
- Musuluklar**  
Taps  
Rubinetti
- 113
- Taharet Duşu Setleri**  
Bidet Shower Sets  
Set bidet a doccetta
- 115
- Sifonlar**  
Flushes  
Sifoni
- 117
- Süzgeçler**  
Strainers  
Filtri
- 118



**ARMATÜRLER**  
**MIXERS & TAPS**  
RUBINETTI



— **FARAMA** armatürler en yüksek kalite 40'a yakın parçanın, 21 farklı üretim prosesinde hazırlanması ve 12 noktada kalite kontrolünden geçirilmesi ile üretilmektedir.

En yüksek kalite parçalar ve malzemeler, tam otomatik işleme makinelerinde birleştirilerek mükemmel **FARAMA** kalitesini ortaya çıkarır. Uluslararası üretim ve kalite sertifika standartlarına uygun olarak üretilen **FARAMA** armatürler, tam 5 yıl garanti\* güvencesi sunar.

— **FARAMA** mixers & taps are produced by preparing almost 40 high-quality parts in 21 different production processes and undergoing quality control at 12 stations.

The highest quality parts and materials are combined in fully automatic processing machines, resulting in excellent **FARAMA** quality. **FARAMA** mixers & taps, produced in accordance with international production and quality certification standards, offer a 5-year warranty\*.

— I miscelatori **FARAMA** sono prodotti preparando quasi 40 parti di alta qualità in 21 diversi processi produttivi e sono sottoposti a controlli di qualità in 12 stazioni.

I componenti e i materiali di altissima qualità sono assemblati in macchine di lavorazione completamente automatiche, per ottenere l'eccellente qualità **FARAMA**. I miscelatori **FARAMA**, prodotti secondo gli standard di produzione e certificazione di qualità internazionali, offrono una garanzia di 5 anni\*.

\*Elektronik armatürlerin garanti süresi 2 yıldır.

\*The warranty period of electronic mixers & taps is 2 years.

\*Il periodo di garanzia dei miscelatori elettronici è di 2 anni.





**UZUN  
GARANTİ  
SÜRECİ  
LONG  
WARRANTY  
PERIOD  
LUNGO  
PERIODO  
DI GARANZIA**

## 5 Yıl Garanti

## 5 Years Warranty

## Garanzia di 5 anni

FARAMA armatürler,  
5 yıl boyunca garantili.

FARAMA mixers & taps  
have a 5-year warranty.

I miscelatori FARAMA hanno  
una garanzia di 5 anni.

## 2 Yıl Garanti

## 2 Years Warranty

## Garanzia di 2 anni

FARAMA elektronik armatürler  
2 Yıl boyunca garantili.

FARAMA electronic mixers &  
taps have a 2-year warranty.

I miscelatori elettronici  
FARAMA hanno una garanzia di  
2 anni.



**100% test edilen ürünler**  
**100% tested products**  
Prodotti testati al 100%

Her ürün kullanıcıları için  
tek tek kontrol edilir.

Each product is checked  
individually for its users.

Ogni prodotto viene  
controllato singolarmente.



**Servis ağı**  
**Service network**  
Rete di assistenza

Geniş servis ağı ile ihtiyacınız  
olduğunda yanınızdayız.

With our wide service network,  
we will be there when you  
need it.

Grazie alla nostra ampia  
rete di assistenza, saremo  
presenti quando ne avrete bisogno.



**İş ortakları**  
**Business partners**  
Partner commerciali

İş ortaklarımız size yardım  
etmeye hazır.

Our business partners  
are ready to help you.

I nostri partner commerciali  
sono pronti ad aiutarvi.

AIR<sup>2</sup>  
TECH

AIR  
ECO

-30%

**İNSANA, DOĞAYA, GELECEĞE SAYGILI...**  
**RESPECTING PEOPLE, NATURE, AND THE FUTURE...**  
**RISPETTOSI DELL'UOMO, DELLA NATURA, DEL FUTURO...**

Geleceği bugünden düşünen **FARAMA**, AIR2 teknolojisine sahip ürünlerle minimum %30 su tasarrufu sağlar. **FARAMA**, dünyaya karşı sorumluluğunu yerine getirirken, kullanıcılarına da ekonomik açıdan tasarruf imkanı sunar.

With products with AIR2 technology, **FARAMA** ensures a minimum of 30% water saving considering the future today. While fulfilling its responsibility to the world, **FARAMA** also offers its users the opportunity of saving economically.

Con i prodotti dotati di tecnologia AIR2, **FARAMA** garantisce un risparmio idrico di almeno il 30%, stando attenti al futuro da oggi. Oltre ad adempiere alla propria responsabilità nei confronti del mondo, **FARAMA** offre ai propri utenti l'opportunità di risparmiare economicamente.

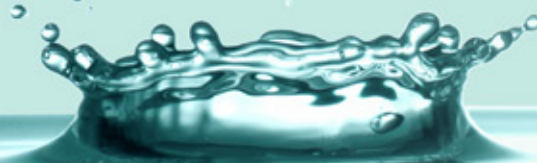

## Günlük su tüketimleri Daily water consumption Consumo idrico giornaliero

Aşağıda ne kadar su tükettiğimize ve nasıl geri kazanabileceğimize yönelik örnekler bulabilirsiniz.

Below you can find examples of how much water we consume and how we can recover it.

Di seguito sono riportati alcuni esempi di quanta acqua consumiamo e di come possiamo recuperarla.

# ECO

<b>Banyo yapmak</b> Taking a bath Farsi il bagno	<b>120/160 lt</b>	<b>Bulaşık makinası</b> Dishwasher Lavastoviglie	<b>20 lt</b>
<b>5 dakika duş almak</b> Taking a shower for 5 minutes Farsi una doccia di 5 minuti	<b>75/90 lt</b>	<b>Bulaşık makinası (bir yıkama)</b> Dishwasher (per wash) Lavastoviglie (un lavaggio)	<b>40 lt</b>
<b>El yıkamak</b> Washing hands Lavarsi le mani	<b>1,4 lt</b>	<b>Çamaşır makinası (bir yıkama)</b> Washing machine (per wash) Lavatrice (un lavaggio)	<b>80-120 lt</b>
<b>Diş fırçalamak (suyu açık tutarak)</b> Tooth brushing (leaving the water running) Lavarsi i denti (tenendo l'acqua aperta)	<b>30 lt</b>	<b>Araba yıkamak</b> Car wash Lavare la macchina	<b>800 lt</b>
<b>Diş fırçalamak (suyu kapalı tutarak)</b> Tooth brushing (turning the water off) Lavarsi i denti (tenendo l'acqua chiusa)	<b>2 lt</b>	<b>Armatür su kaçağı</b> Leaky mixers & taps (per day) Perdita del rubinetto	<b>5 lt</b>
<b>Su içme ve yemek pişirme</b> günlük kişi başı Drinking and cooking (per day per person) Bere acqua e usare acqua per cucinare per persona al giorno	<b>6 lt</b>		

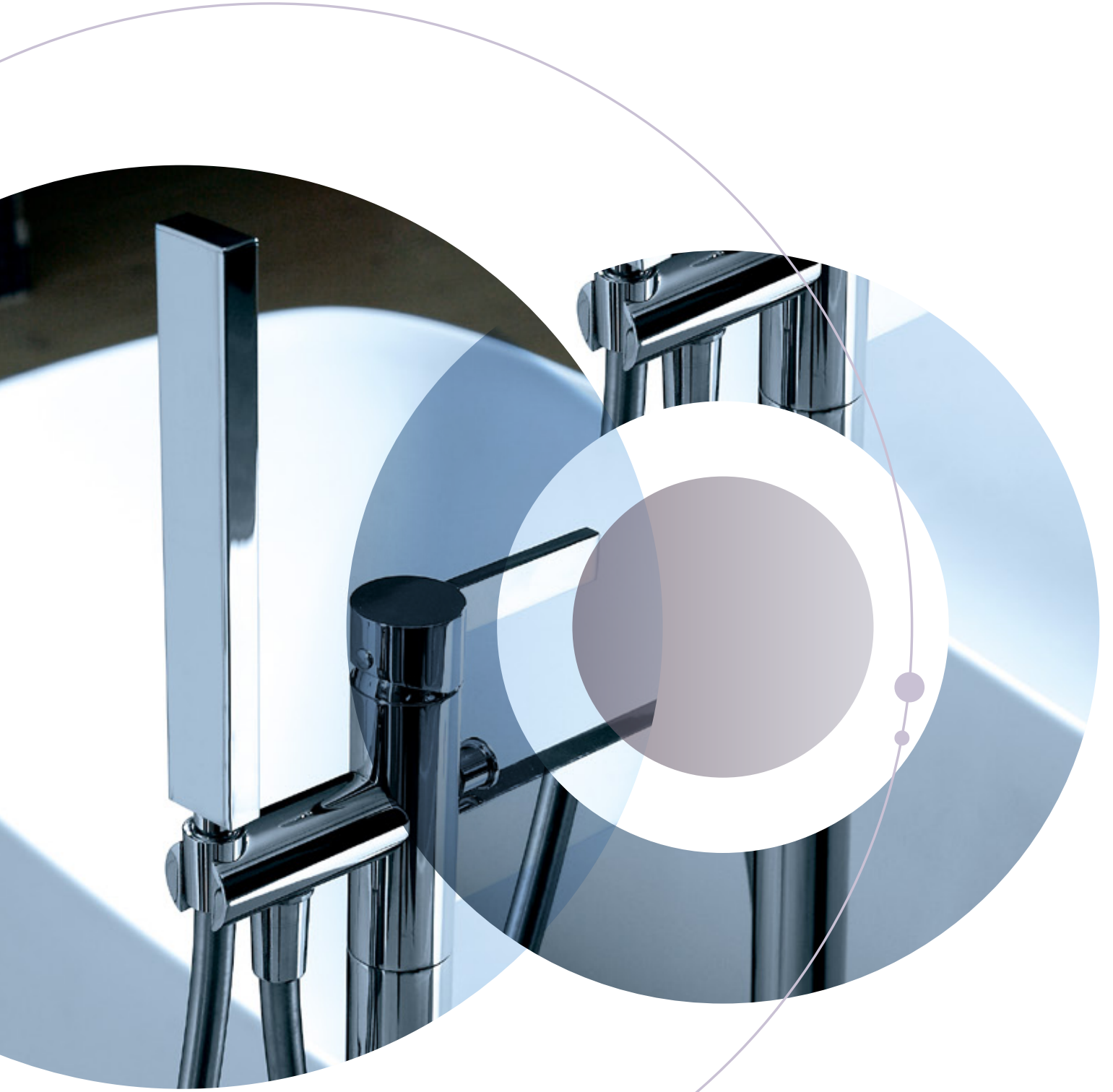

**TEKNOLOJİYLE BEZELİ...**  
**ENRICHED WITH TECHNOLOGY...**  
COSTRUITI CON LA TECNOLOGIA...



## AIR Teknolojisi AIR² Technology Tecnologia AIR

2. nesil AIR teknolojisi ile daha keyifli bir su deneyimi.

More enjoyable shower experience with 2nd Generation AIR technology.

Tecnologia AIR di seconda generazione per un'esperienza d'acqua più piacevole.



## Eco Su Tasarrufu Eco Water Saving Risparmio idrico Eco

Eco su tasarruflu ürünler.

Eco water saving products.

Prodotto risparmio idrico Eco



## Kurşun İçermeyen Lead Free Senza piombo

Lead Free özellikli bataryalarda suyun temas ettiği alanlarda kurşun bulunmaz.

Lead-Free mixers do not contain lead in sections having contact with water.

I miscelatori senza piombo non contengono piombo nelle sezioni che vengono a contatto con l'acqua.



## Hareket Alanı Motion Zone Spazio di movimento

Ergonomik olarak lavabonuzla en uyumlu armatürler.

Perfect ergonomic fit with your basin.

I rubinetti più ergonomici e compatibili con il lavello.

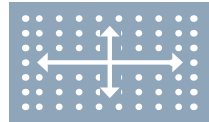

## XL Duş XL Shower Doccia XL

Eğlenceli ve rahatlatıcı geniş XL tavan duşları.

Wide XL ceiling showers for more fun and relaxing.

Docce XL a soffitto rilassanti e divertenti.



## Kolay Temizleme Easy Clean Facili da pulire

Kolay temizlenebilir kireç kırıcı su çıkış uçları.

Easy Clean lime breaking nozzles.

Ugelli di uscita dell'acqua anticalcare facili da pulire.

## Akış Şekilleri / Spray Types / Tipi di flusso



Yağmur

RainFlow

Pioggia



Masaj

Massage

Massaggio



Yağmur+  
Masaj Mix

RainFlow +  
Massage Mix

Mix Pioggia+  
Massaggio



Hava  
Karışıklı  
Yağmur XL

RainFlow +  
Air Mix XL

Pioggia mista  
ad aria XL



Şelale

Waterfall

Cascata



Yağmur+  
Şelale

RainFlow +  
Waterfall Mix

Pioggia+  
Cascata

**HAREKET ALANI**  
**MOTION ZONE**  
SPAZIO DI MOVIMENTO

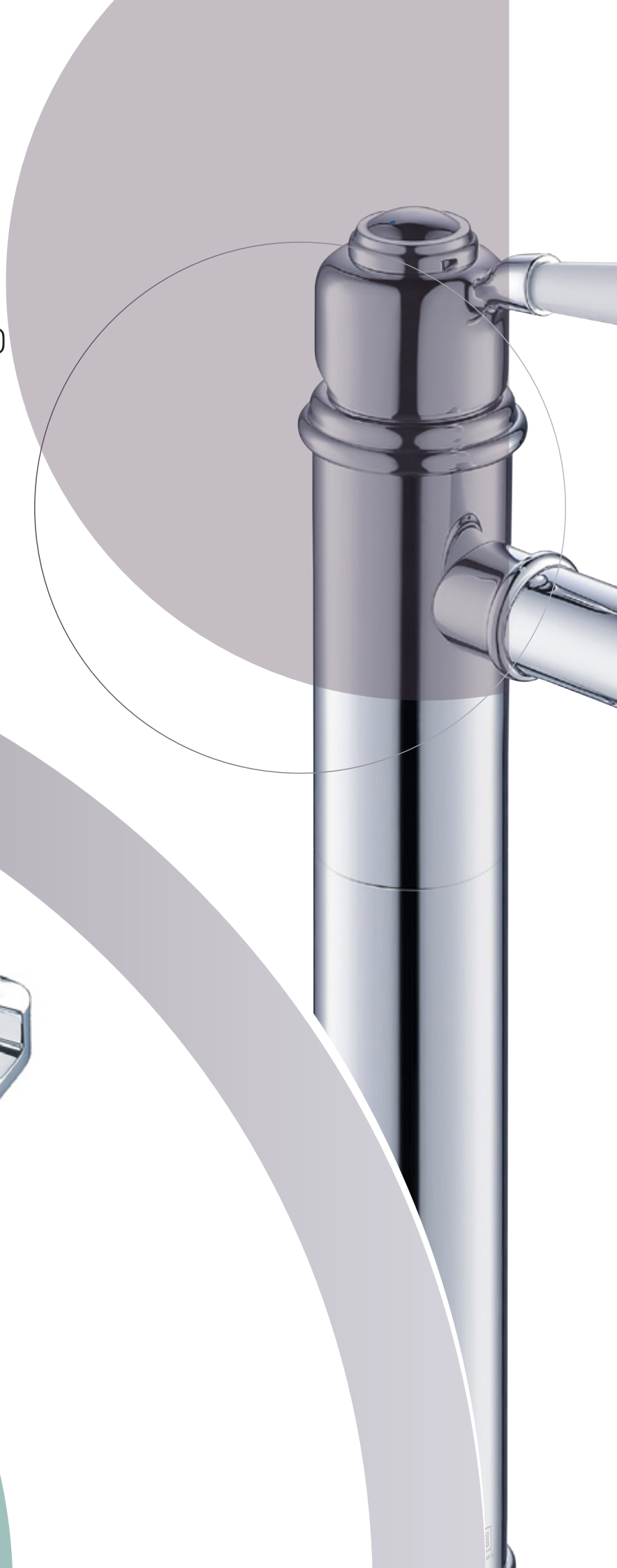
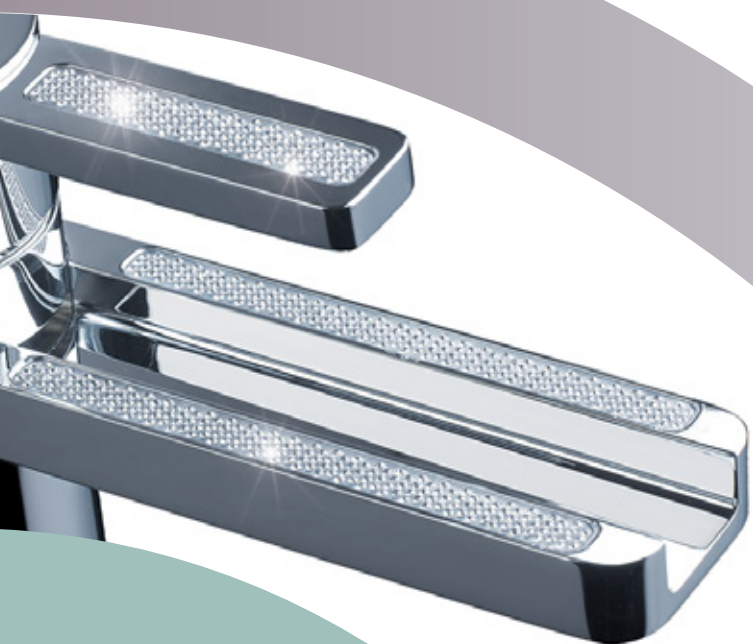



**Her lavaboya uygun bataryalar.**  
**Mixers fitting all washbasins.**  
Rubinetti adatti ad ogni lavabo.

Lavabonuza uygun doğru batarya seçimi önemlidir. Lavabonuzun derinliğine ve batarya bağlantı noktasının gidere olan mesafesini hesaba katarak aşağıdaki tablodan lavabonuza uygun FARAMA lavabo bataryalarını belirleyebilirsiniz.

It is important to choose the right mixer for your washbasin. You can determine the suitable FARAMA washbasin mixers for your washbasin from the following table taking into account the depth of your washbasin and the distance between the mixer connection and the drain.

La scelta del rubinetto giusto per il lavabo è importante. Dalla tabella sottostante è possibile determinare i miscelatori per lavabo FARAMA adatti al proprio lavabo, tenendo conto della profondità del lavabo e della distanza tra il punto di attacco del rubinetto e lo scarico.





## LAVABO BATARYALARI WASHBASIN MIXERS MISCELATORI PER LAVABI

**Canyon**  
1014-0001



**Pera**  
1020-0001



**Canyon**  
1014-0003

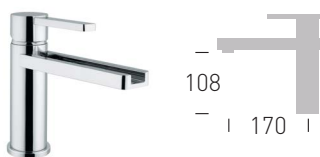

**Smart**  
1012-1001



**Cube**  
1015-0001

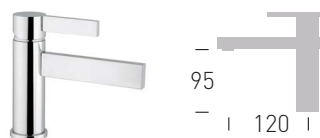

**Riva**  
1029-1001



**Cube**  
1015-0003



**Evo**  
1026-0001



**Burlington**  
1004-0001

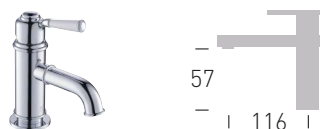

**Lago**  
1032-0001



## UZUN LAVABO BATARYALARI TALL WASHBASIN MIXERS MISCELATORI PER LAVABI ALTI

**Canyon**  
1014-0002



**Pera**  
1020-0002



**Cube**  
1015-0002

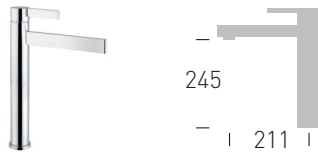

**Smart**  
1012-0002

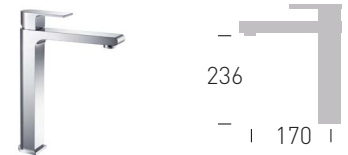

**Burlington**  
1004-0002



**Riva**  
1029-0002



## 3 DELİKLİ LAVABO BATARYALARI 3-HOLE WASHBASIN MIXERS MISCELATORI PER LAVABI A 3 FORI

**Burlington**  
1004-0004  
1004-0004-AB  
1004-0004-BN



**ANKASTRE ÜRÜNLER**  
**BUILT-IN WASHBASIN MIXERS**  
 MISCELATORI PER LAVABI DA INCASSO

**Canyon**  
 1014-0043



| 133 |

**Cube**  
 1015-0043



| 193 |

**Canyon**  
 1014-0044



| 133 |

**Cube**  
 1015-0044



| 196 |

**Pera**  
 1020-0043



| 210 |

**YERDEN LAVABO BATARYALARI**  
**FREE-STANDING WASHBASIN MIXERS**  
 MISCELATORI PER LAVABI DA PAVIMENTO

**Canyon**  
 1014-0091

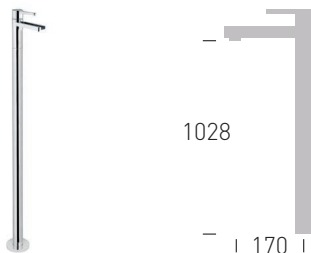

1028

| 170 |

**Cube**  
 1015-0091

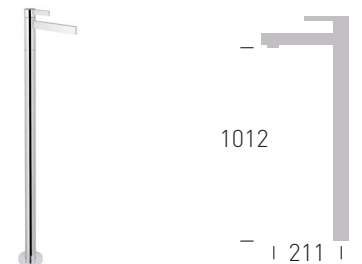

1012

| 211 |

**Cube**  
 1015-0092

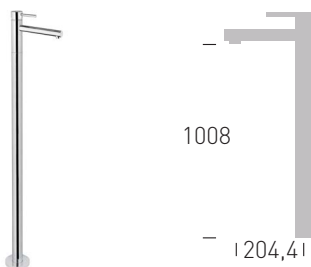

1008

| 204,41 |



**BANYO BATARYALARI**  
**BATH MIXERS**  
MISCELATORI PER IL BAGNO



**CANYON**

**CUBE**

**BURLINGTON**

**PERA**

**SMART**

**RIVA**

**EVO**

**LAGO**



# CANYON

Hayatın kaynağı sudan esinlenerek tasarlanan **Canyon**, suyun kaynağından çıkarak yumuşakça akıp bir şelaleye dönüşmesini simgeliyor. Suyun akışını izlemenin rahatlatıcı etkisini banyonuza taşıyarak doğayı tüm duyularınızla hissetmenizi sağlıyor.

Designed with inspiration from water, the source of life, **Canyon** symbolizes water coming out of its source, flowing softly and turning into a waterfall. It brings the relaxing effect of watching the flow of water to your bathroom, allowing you to feel the nature with all your senses.

Ispirato all'acqua, la fonte della vita, **Canyon** simboleggia il morbido fluire dell'acqua dalla sorgente e la sua trasformazione in cascata. Porta nel vostro bagno l'effetto rilassante di guardare il flusso dell'acqua, permettendovi di sentire la natura con tutti i sensi.

1014-0001

**Tek Kumandalı Lavabo Bataryası**  
**Single Control Washbasin Mixer**  
Miscelatore monocomando per lavabo

RENK / COLOR / COLORE: KROM / CHROME / CROMATO  
KOD / CODE / CODICE: 1014-0001

- Çıkış ucu uzunluğu: 125 mm
- Çıkış ucu yüksekliği: 112 mm
- 25 mm seramik kartuş
- Sınırlanmış su akışı: 4 lt/dk
- Şelale su akışı

- Nozzle length: 125 mm
- Nozzle height: 112 mm
- 25 mm ceramic cartridge
- Limited water flow: 4 L/min.
- Waterfall water flow

- Lunghezza bocca di erogazione: 125 mm
- Altezza bocca di erogazione: 112 mm
- Cartuccia in ceramica da 25 mm
- Portata d'acqua limitata: 4 L/min.
- Flusso d'acqua a cascata



1014-0002

**Yüksek Lavabo Bataryası**  
**High Washbasin Mixer**  
Miscelatore per lavabo alto

RENK / COLOR / COLORE: KROM / CHROME / CROMATO  
KOD / CODE / CODICE: 1014-0002

- Çıkış ucu uzunluğu: 170 mm
- Çıkış ucu yüksekliği: 257 mm
- 25 mm seramik kartuş
- Sınırlanmış su akışı: 4 lt/dk
- Şelale su akışı

- Nozzle length: 170 mm
- Nozzle height: 257 mm
- 25 mm ceramic cartridge
- Limited water flow: 4 L/min.
- Waterfall water flow

- Lunghezza bocca di erogazione: 170 mm
- Altezza bocca di erogazione: 257 mm
- Cartuccia in ceramica da 25 mm
- Portata d'acqua limitata: 4 L/min.
- Flusso d'acqua a cascata



1014-0003

**Tek Kumandalı Lavabo Bataryası Uzun Çıkış Uçlu**  
**Single Control Washbasin Mixer with Long Nozzle**  
Miscelatore monocomando per lavabo con bocca di erogazione lunga

RENK / COLOR / COLORE: KROM / CHROME / CROMATO  
KOD / CODE / CODICE: 1014-0003

- Çıkış ucu uzunluğu: 170 mm
- Çıkış ucu yüksekliği: 108 mm
- 25 mm seramik kartuş
- Sınırlanmış su akışı: 4 lt/dk
- Şelale su akışı
- Ekstra uzun çıkış ucu sayesinde kullanım kolaylığı sağlar.

- Nozzle length: 170 mm
- Nozzle height: 108 mm
- 25 mm ceramic cartridge
- Restricted water flow: 4 L/min
- Waterfall flow
- Provides ease of use thanks to its extra-long nozzle.

- Lunghezza bocca di erogazione: 170 mm
- Altezza bocca di erogazione: 108 mm
- Cartuccia in ceramica da 25 mm
- Flusso d'acqua limitato: 4 L/min
- Flusso a cascata
- Offre facilità d'uso grazie alla FARAMA di erogazione extra-lunga.



1014-0043

**Ankastre Lavabo Bataryası**  
**Built-in Washbasin Mixer**  
Miscelatore per lavabo da incasso

RENK / COLOR / COLORE: KROM / CHROME / CROMATO  
KOD / CODE / CODICE: 1014-0043

- Çıkış ucu uzunluğu: 133 mm
- 35 mm seramik kartuş
- Sınırlanmış su akışı: 5 lt/dk
- İç gövde ürüne dahildir.
- Şelale su akışı

- Nozzle length: 133 mm
- 35 mm ceramic cartridge
- Restricted water flow: 5 L/min
- The inner body is included in the product.
- Waterfall flow

- Lunghezza bocca di erogazione: 133 mm
- Cartuccia in ceramica da 35 mm
- Flusso d'acqua limitato: 5 L/min
- Il corpo interno è incluso nel prodotto.
- Flusso a cascata



- 1115 Etna ve 1165 Fenice etajerli lavabolarla kullanılması önerilir.
- It is recommended to use together with 1115 Etna and 1165 Fenice washbasins with shelves.
- Se ne consiglia l'uso in abbinamento ai lavabi con ripiani 1115 Etna e 1165 Fenice.



1014-0044

**Çift Delikli Ankastre Lavabo Bataryası**  
**Built-in Double Hole Washbasin Mixer**

Miscelatore a doppio foro per lavabo da incasso

RENK / COLOR / COLORE: KROM / CHROME / CROMATO

KOD / CODE / CODICE: 1014-0044

- Çıkış ucu uzunluğu: 133 mm
- 35 mm seramik kartuş
- Sınırlanmış su akışı: 5 lt/dk
- İç gövde ürüne dahildir.
- Şelale su akışı
- Nozzle length: 133 mm
- 35 mm ceramic cartridge
- Restricted water flow: 5 L/min
- The inner body is included in the product.
- Waterfall flow
- Lunghezza bocca di erogazione: 133 mm
- Cartuccia in ceramica da 35 mm
- Flusso d'acqua limitato: 5 L/min
- Il corpo interno è incluso nel prodotto.
- Flusso a cascata



1014-0061

**Çıkış Ucu**  
**Nozzle**  
Ugello

RENK / COLOR / COLORE: KROM / CHROME / CROMATO

KOD / CODE / CODICE: 1014-0061

- Çıkış ucu uzunluğu: 133 mm
- Sınırlanmış su akışı: 4 lt/dk
- Şelale su akışı
- Nozzle length: 133 mm
- Restricted water flow: 4 L/min
- Waterfall flow
- Lunghezza bocca di erogazione: 133 mm
- Flusso d'acqua limitato: 4 L/min
- Flusso a cascata



1014-0022

**Duş Bataryası**  
**Shower Mixer**

Miscelatore per doccia

RENK / COLOR / COLORE: KROM / CHROME / CROMATO

KOD / CODE / CODICE: 1014-0022

- 35 mm seramik kartuş
- Sınırlanmış su akışı: 10,8 lt/dk
- 35 mm ceramic cartridge
- Restricted water flow: 10.8 L/min
- Cartuccia in ceramica da 35 mm
- Flusso d'acqua limitato: 10.8 L/min



1014-0041

**Ankastre Banyo Bataryası**  
**Built-in Bath Mixer**

Miscelatore per vasca da bagno da incasso

RENK / COLOR / COLORE: KROM / CHROME / CROMATO

KOD / CODE / CODICE: 1014-0041

- 35 mm seramik kartuş
- İç gövde ürüne dahildir.
- Sınırlanmış su akışı: 14,9 lt/dk
- 35 mm ceramic cartridge
- The inner body is included in the product.
- Restricted water flow: 14.9 L/min
- Cartuccia in ceramica da 35 mm
- Il corpo interno è incluso nel prodotto.
- Flusso d'acqua limitato: 14.9 L/min



1014-0042

### Ankastre Duş Bataryası Built-in Shower Mixer

Miscelatore per doccia da incasso

RENK / COLOR / COLORE: KROM / CHROME / CROMATO

KOD / CODE / CODICE: 1014-0042

- 35 mm seramik kartuş
- İç gövde ürüne dahildir.
- Sınırlandırılmış su akışı: 22,6 lt/dk
- 35 mm ceramic cartridge
- The inner body is included in the product.
- Restricted water flow: 22.6 L/min
- Cartuccia in ceramica da 35 mm
- Il corpo interno è incluso nel prodotto.
- Flusso d'acqua limitato: 22.6 L/min



1014-0045

### Ankastre Banyo Bataryası El Duşlu Built-in Bath Mixer Hand Shower

Miscelatore per vasca da incasso Doccetta

RENK / COLOR / COLORE: KROM / CHROME / CROMATO

KOD / CODE / CODICE: 1014-0045

- Çıkış ucu uzunluğu: 129 mm
- 35 mm seramik kartuş
- Çıkış ucunda sınırlandırılmış su akışı: 9 lt/dk
- El duşu ve duş hortumu (1,5 m) ürüne dahildir.
- Şelale su akışı
- Duvar için montaj gerektirir.
- İç set ürüne dahildir.
- Nozzle length: 129 mm
- 35 mm ceramic cartridge
- Restricted water flow at the nozzle: 9 L/min
- Hand shower and shower hose (1.5 m) are included in the product.
- Waterfall flow
- Requires installation on the wall.
- The inner set is included in the product.
- Lunghezza bocca d'erogazione: 129 mm
- Cartuccia in ceramica da 35 mm
- Flusso d'acqua limitato alla bocca d'erogazione: 9 L/min
- La doccetta e il tubo doccia (1,5 m) sono inclusi nel prodotto.
- Flusso a cascata
- Richiede l'installazione a parete
- Il set interno è incluso nel prodotto.



1014-0091

### Yerden Lavabo Bataryası Freestanding Washbasin Mixer

Miscelatore per lavabo freestanding

RENK / COLOR / COLORE: KROM / CHROME / CROMATO

KOD / CODE / CODICE: 1014-0091

- Çıkış ucu uzunluğu: 170 mm
- Çıkış ucu yüksekliği: 1028 mm
- 25 mm seramik kartuş
- Şelale su akışı
- Sınırlandırılmış su akışı: 4 lt/dk
- İç gövde dahil (Zemin altına montaj gerektirir.)
- Nozzle length: 170 mm
- Nozzle height: 1028 mm
- 25 mm ceramic cartridge
- Waterfall flow
- Restricted water flow: 4 L/min
- Inner body is included in the product (Requires installation under the floor.)
- Lunghezza bocca di erogazione: 170 mm
- Altezza bocca d'erogazione: 1028 mm
- Cartuccia in ceramica da 25 mm
- Flusso a cascata
- Flusso d'acqua limitato: 4 L/min
- Il corpo interno è incluso nel prodotto (richiede l'installazione sotto il pavimento).





# CANYON CRYSTAL

Doğanın olmazsa olmazı suyun akışını sembolize eden **Canyon**'un Swarovski Kristalleri'yle bezeli seçeneği, göz kamaştırıcı parlaklığı ve etkileyici şeffaflığıyla adeta suyun değerini vurgular gibi eşsiz ve şık görünüyor.

With its dazzling shine and impressive transparency, **Canyon** symbolizes the flow of water, which is indispensable for nature. Canyon's option adorned with Swarovski Crystals looks unique and stylish as if it emphasizes the value of water.

Con la sua lucentezza abbagliante e l'impressionante trasparenza, **Canyon** simboleggia il flusso dell'acqua, indispensabile per la natura. L'opzione Canyon impreziosita da cristalli Swarovski ha un aspetto unico ed elegante che evidenzia il valore dell'acqua.

1014-0001-SA

**Tek Kumandalı Lavabo Bataryası**  
**Single Control Washbasin Mixer**

Miscelatore monocomando per lavabo

RENK / COLOR / COLORE: ALTIN / GOLD / ORO

KOD / CODE / CODICE: 1014-0001-SA

- Swarovski® kristalleri
- 24k altın kaplama
- Çıkış ucu uzunluğu: 125 mm
- Çıkış ucu yüksekliği: 112 mm
- 25 mm seramik kartuş
- Sınırlanmış su akışı: 4 lt/dk
- Şelale su akışı

- Swarovski® crystals
- 24k gold plated
- Nozzle length: 125 mm
- Nozzle height: 112 mm
- 25 mm ceramic cartridge
- Restricted water flow: 4 L/min
- Waterfall flow

- Cristalli Swarovski®
- Placcato oro 24k
- Lunghezza bocca d'erogazione: 125 mm
- Altezza bocca d'erogazione: 112 mm
- Cartuccia in ceramica da 25 mm
- Flusso d'acqua limitato: 4 L/min
- Flusso a cascata



1014-0001-SW

**Tek Kumandalı Lavabo Bataryası**  
**Single Control Washbasin Mixer**

Miscelatore monocomando per lavabo

RENK / COLOR / COLORE: KROM / CHROME / CROMATO

KOD / CODE / CODICE: 1014-0001-SW

- Swarovski® kristalleri
- Çıkış ucu uzunluğu: 125 mm
- Çıkış ucu yüksekliği: 112 mm
- 25 mm seramik kartuş
- Sınırlanmış su akışı: 4 lt/dk
- Şelale su akışı

- Swarovski® crystals
- Nozzle length: 125 mm
- Nozzle height: 112 mm
- 25 mm ceramic cartridge
- Restricted water flow: 4 L/min
- Waterfall flow

- Cristalli Swarovski®
- Lunghezza bocca d'erogazione: 125 mm
- Altezza bocca d'erogazione: 112 mm
- Cartuccia in ceramica da 25 mm
- Flusso d'acqua limitato: 4 L/min
- Flusso a cascata



1014-0001-SB

**Tek Kumandalı Lavabo Bataryası**  
**Single Control Washbasin Mixer**

Miscelatore monocomando per lavabo

RENK / COLOR / COLORE: SİYAH / BLACK / NERO

KOD / CODE / CODICE: 1014-0001-SB

- Swarovski® kristalleri
- Çıkış ucu uzunluğu: 125 mm
- Çıkış ucu yüksekliği: 112 mm
- 25 mm seramik kartuş
- Sınırlanmış su akışı: 4 lt/dk
- Şelale su akışı

- Swarovski® crystals
- Nozzle length: 125 mm
- Nozzle height: 112 mm
- 25 mm ceramic cartridge
- Restricted water flow: 4 L/min
- Waterfall flow

- Cristalli Swarovski®
- Lunghezza bocca d'erogazione: 125 mm
- Altezza bocca d'erogazione: 112 mm
- Cartuccia in ceramica da 25 mm
- Flusso d'acqua limitato: 4 L/min
- Flusso a cascata



1014-0002-SA

**Yüksek Lavabo Bataryası**  
**High Washbasin Mixer**  
Miscelatore per lavabo alto

RENK / COLOR / COLORE: ALTIN / GOLD / ORO  
KOD / CODE / CODICE: 1014-0002-SA

- Swarovski® kristalleri
- 24k altın kaplama
- Çıkış ucu uzunluğu: 170 mm
- Çıkış ucu yüksekliği: 257 mm
- 25 mm seramik kartuş
- Sınırlanmış su akışı: 4 lt/dk
- Şelale su akışı
- Swarovski® crystals
- 24k gold plated
- Nozzle length: 170 mm
- Nozzle height: 257 mm
- 25 mm ceramic cartridge
- Restricted water flow: 4 L/min
- Waterfall flow
- Cristalli Swarovski®
- Placcato oro 24k
- Lunghezza bocca di erogazione: 170 mm
- Altezza bocca d'erogazione: 257 mm
- Cartuccia in ceramica da 25 mm
- Flusso d'acqua limitato: 4 L/min
- Flusso a cascata



1014-0002-SW

**Yüksek Lavabo Bataryası**  
**High Washbasin Mixer**  
Miscelatore per lavabo alto

RENK / COLOR / COLORE: KROM / CHROME / CROMATO  
KOD / CODE / CODICE: 1014-0002-SW

- Swarovski® kristalleri
- Çıkış ucu uzunluğu: 170 mm
- Çıkış ucu yüksekliği: 257 mm
- 25 mm seramik kartuş
- Sınırlanmış su akışı: 4 lt/dk
- Şelale su akışı
- Swarovski® crystals
- Nozzle length: 170 mm
- Nozzle height: 257 mm
- 25 mm ceramic cartridge
- Restricted water flow: 4 L/min
- Waterfall flow
- Cristalli Swarovski®
- Lunghezza bocca di erogazione: 170 mm
- Altezza bocca d'erogazione: 257 mm
- Cartuccia in ceramica da 25 mm
- Flusso d'acqua limitato: 4 L/min
- Flusso a cascata



1014-0002-SB

**Yüksek Lavabo Bataryası**  
**High Washbasin Mixer**  
Miscelatore per lavabo alto

RENK / COLOR / COLORE: SİYAH / BLACK / NERO  
KOD / CODE / CODICE: 1014-0002-SB

- Swarovski® kristalleri
- Çıkış ucu uzunluğu: 170 mm
- Çıkış ucu yüksekliği: 257 mm
- 25 mm seramik kartuş
- Sınırlanmış su akışı: 4 lt/dk
- Şelale su akışı
- Swarovski® crystals
- Nozzle length: 170 mm
- Nozzle height: 257 mm
- 25 mm ceramic cartridge
- Restricted water flow: 4 L/min
- Waterfall flow
- Cristalli Swarovski®
- Lunghezza bocca di erogazione: 170 mm
- Altezza bocca d'erogazione: 257 mm
- Cartuccia in ceramica da 25 mm
- Flusso d'acqua limitato: 4 L/min
- Flusso a cascata







# CUBE

Onun için bir moda ikonu denebilir. Geometrik şekillerin birbiriyle uyumunun mükemmele ulaştığı **Cube** Serisi, ince çizgilerini cesurca ortaya sererek sizi baştan çıkartıyor. Her unsuru birbiriyle uyumlu. Su bile bundan etkilenmiş olmalı ki, bu geometriye ayak uyduruyor.

It is kind of a fashion icon. The **Cube** Series, in which the harmony of geometric shapes is perfect, seduces you by boldly demonstrating its fine lines. Each element is compatible with the other. Even the water must be affected so that it fits the geometry.

È una sorta di icona di moda. La serie **Cube**, con la sua perfetta armonia di forme geometriche, seduce mostrando con audacia le sue linee sottili. Tutti gli elementi sono compatibili tra loro. Anche l'acqua deve essere modificata in modo da adattarsi alla geometria.

**1015-0001****Tek Kumandalı Lavabo Bataryası**  
**Single Control Washbasin Mixer**  
Miscelatore monocomando per lavaboRENK / COLOR / COLORE: KROM / CHROME / CROMATO  
KOD / CODE / CODICE: 1015-0001

- Çıkış ucu uzunluğu: 120 mm
- Çıkış ucu yüksekliği: 95 mm
- 25 mm seramik kartuş
- Gizli dikdörtgen Neoperl perlatör
- Sınırlanmış su akışı: 7,5 lt/dk
- Nozzle length: 120 mm
- Nozzle height: 95 mm
- 25 mm ceramic cartridge
- Concealed rectangular aerator by Neoperl
- Restricted water flow: 7.5 L/min
- Lunghezza bocca d'erogazione: 120 mm
- Altezza bocca d'erogazione: 95 mm
- Cartuccia in ceramica da 25 mm
- Aeratore rettangolare a scomparsa di Neoperl
- Flusso d'acqua limitato: 7.5 L/min

**1015-0002****Yüksek Lavabo Bataryası**  
**High Washbasin Mixer**  
Miscelatore per lavabo altoRENK / COLOR / COLORE: KROM / CHROME / CROMATO  
KOD / CODE / CODICE: 1015-0002

- Çıkış ucu uzunluğu: 211 mm
- Çıkış ucu yüksekliği: 245 mm
- 25 mm seramik kartuş
- Gizli dikdörtgen Neoperl perlatör
- Sınırlanmış su akışı: 7,5 lt/dk
- Nozzle length: 211 mm
- Nozzle height: 245 mm
- 25 mm ceramic cartridge
- Concealed rectangular aerator by Neoperl
- Restricted water flow: 7.5 L/min
- Lunghezza bocca d'erogazione: 211 mm
- Altezza bocca d'erogazione: 245 mm
- Cartuccia in ceramica da 25 mm
- Aeratore rettangolare a scomparsa di Neoperl
- Flusso d'acqua limitato: 7.5 L/min

**1015-0003****Tek Kumandalı Lavabo Bataryası Uzun Çıkış Uçlu**  
**Single Control Washbasin Mixer with Long Nozzle**  
Miscelatore monocomando per lavabo con bocca di erogazione lungaRENK / COLOR / COLORE: KROM / CHROME / CROMATO  
KOD / CODE / CODICE: 1015-0003

- Çıkış ucu uzunluğu: 211 mm
- Çıkış ucu yüksekliği: 95 mm
- 25 mm seramik kartuş
- Gizli dikdörtgen Neoperl perlatör
- Sınırlanmış su akışı: 7,5 lt/dk
- Nozzle length: 211 mm
- Nozzle height: 95 mm
- 25 mm ceramic cartridge
- Concealed rectangular aerator by Neoperl
- Restricted water flow: 7.5 L/min
- Lunghezza bocca d'erogazione: 211 mm
- Altezza bocca d'erogazione: 95 mm
- Cartuccia in ceramica da 25 mm
- Aeratore rettangolare a scomparsa di Neoperl
- Flusso d'acqua limitato: 7.5 L/min

**1015-0091****Yerden Lavabo Bataryası**  
**Freestanding Washbasin Mixer**  
Miscelatore per lavabo freestandingRENK / COLOR / COLORE: KROM / CHROME / CROMATO  
KOD / CODE / CODICE: 1015-0091

- Çıkış ucu uzunluğu: 211 mm
- Çıkış ucu yüksekliği: 1012 mm
- 25 mm seramik kartuş
- İç gövde dahil (Zemin altına montaj gerektirir.)
- Gizli dikdörtgen Neoperl perlatör
- Sınırlanmış su akışı: 7,5 lt/dk
- Nozzle length: 211 mm
- Nozzle height: 1012 mm
- 25 mm ceramic cartridge
- Inner body is included in the product (Requires installation under the floor.)
- Concealed rectangular aerator by Neoperl
- Restricted water flow: 7.5 L/min
- Lunghezza bocca d'erogazione: 211 mm
- Altezza bocca d'erogazione: 1012 mm
- Cartuccia in ceramica da 25 mm
- Il corpo interno è incluso nel prodotto (Richiede l'installazione sotto il pavimento).
- Aeratore rettangolare a scomparsa di Neoperl
- Flusso d'acqua limitato: 7.5 L/min

- 1075 Etna monoblok ve 1162 tezgah üstü monoblok lavabolarla kullanılması önerilir.
- It is recommended to use together with 1075 Etna monobloc and 1162 countertop monobloc washbasins.
- Se ne consiglia l'uso in abbinamento ai lavabi monoblocco 1075 Etna e ai lavabi monoblocco da appoggio 1162.





**1015-0092****Yerden Lavabo Bataryası**  
**Freestanding Washbasin Mixer**  
Miscelatore per lavabo freestandingRENK / COLOR / COLORE: KROM / CHROME / CROMATO  
KOD / CODE / CODICE: 1015-0092

- Çıkış ucu uzunluğu: 204,4 mm
- Çıkış ucu yüksekliği: 1008 mm
- 25 mm seramik kartuş
- İç gövde dahil (Zemin altına montaj gerektirir.)
- Nozzle length: 204.4 mm
- Nozzle height: 1008 mm
- 25 mm ceramic cartridge
- Inner body is included in the product (Requires installation under the floor.)
- Lunghezza bocca d'erogazione: 204.4 mm
- Altezza bocca d'erogazione: 1008 mm
- Cartuccia in ceramica da 25 mm
- Il corpo interno è incluso nel prodotto (richiede l'installazione sotto il pavimento).

\* 1075 Etna monoblok ve 1162 tezgah üstü monoblok lavabolarla kullanılması önerilir.

\* It is recommended to use together with 1075 Etna monobloc and 1162 countertop monobloc washbasins.

\* Se ne consiglia l'uso in abbinamento ai lavabi monoblocco 1075 Etna e ai lavabi monoblocco da appoggio 1162.

**1015-0043****Ankastre Lavabo Bataryası**  
**Built-in Washbasin Mixer**  
Miscelatore per lavabo da incassoRENK / COLOR / COLORE: KROM / CHROME / CROMATO  
KOD / CODE / CODICE: 1015-0043

- Çıkış ucu uzunluğu: 193 mm
- 35 mm seramik kartuş
- İç gövde ürüne dahildir.
- Gizli dikdörtgen Neoperl perlatör
- Sınırlanmış su akışı: 8,2 lt/dk
- Nozzle length: 193 mm
- 35 mm ceramic cartridge
- The inner body is included in the product.
- Concealed rectangular aerator by Neoperl
- Restricted water flow: 8.2 L/min
- Lunghezza bocca d'erogazione: 193 mm
- Cartuccia in ceramica da 35 mm
- Il corpo interno è incluso nel prodotto.
- Aeratore rettangolare a scomparsa di Neoperl
- Flusso d'acqua limitato: 8.2 L/min

**1015-0044****Çift Delikli Ankastre Lavabo Bataryası**  
**Built-in Double Hole Washbasin Mixer**  
Miscelatore a doppio foro per lavabo da incassoRENK / COLOR / COLORE: KROM / CHROME / CROMATO  
KOD / CODE / CODICE: 105-0044

- Çıkış ucu uzunluğu: 196 mm
- 35 mm seramik kartuş
- İç gövde ürüne dahildir.
- Gizli dikdörtgen Neoperl perlatör
- Sınırlanmış su akışı: 8,2 lt/dk
- Nozzle length: 196 mm
- 35 mm ceramic cartridge
- The inner body is included in the product.
- Concealed rectangular aerator by Neoperl
- Restricted water flow: 8.2 L/min
- Lunghezza bocca d'erogazione: 196 mm
- Cartuccia in ceramica da 35 mm
- Il corpo interno è incluso nel prodotto.
- Aeratore rettangolare a scomparsa di Neoperl
- Flusso d'acqua limitato: 8.2 L/min

**1015-0061****Çıkış Ucu**  
**Nozzle**  
UgelloRENK / COLOR / COLORE: KROM / CHROME / CROMATO  
KOD / CODE / CODICE: 1015-0061

- Çıkış ucu uzunluğu: 196 mm
- Gizli dikdörtgen Neoperl perlatör
- Nozzle length: 196 mm
- Concealed rectangular aerator by Neoperl
- Lunghezza bocca d'erogazione: 196 mm
- Aeratore rettangolare a scomparsa di Neoperl



1015-0041

**Ankastre Banyo Bataryası**  
**Built-in Bath Mixer**

Miscelatore per vasca da bagno da incasso

RENK / COLOR / COLORE: KROM / CHROME / CROMATO

KOD / CODE / CODICE: 1015-0041

- 35 mm seramik kartuş
- İç gövde ürüne dahildir.
- Sınırlandırılmış su akışı: 14,9 lt/dk
- 35 mm ceramic cartridge
- The inner body is included in the product.
- Restricted water flow: 14.9 L/min
- Cartuccia in ceramica da 35 mm
- Il corpo interno è incluso nel prodotto.
- Flusso d'acqua limitato: 14.9 L/min



1015-0042

**Ankastre Duş Bataryası**  
**Built-in Shower Mixer**

Miscelatore per doccia da incasso

RENK / COLOR / COLORE: KROM / CHROME / CROMATO

KOD / CODE / CODICE: 1015-0042

- 35 mm seramik kartuş
- İç gövde ürüne dahildir.
- Sınırlandırılmış su akışı: 22,6 lt/dk
- 35 mm ceramic cartridge
- The inner body is included in the product.
- Restricted water flow: 22.6 L/min
- Cartuccia in ceramica da 35 mm
- Il corpo interno è incluso nel prodotto.
- Flusso d'acqua limitato: 22.6 L/min



1015-0021

**Banyo Bataryası**  
**Bath Mixer**

Miscelatore vasca da bagno

RENK / COLOR / COLORE: KROM / CHROME / CROMATO

KOD / CODE / CODICE: 1015-0021

- Çıkış ucu uzunluğu: 163 mm
- 35 mm seramik kartuş
- Sınırlandırılmış su akışı: 12,3 lt/dk
- Nozzle length: 163 mm
- 35 mm ceramic cartridge
- Restricted water flow: 12.3 L/min
- Lunghezza bocca d'erogazione: 163 mm
- Cartuccia in ceramica da 35 mm
- Flusso d'acqua limitato: 12.3 L/min



1015-0022

**Duş Bataryası**  
**Shower Mixer**

Miscelatore per doccia

RENK / COLOR / COLORE: KROM / CHROME / CROMATO

KOD / CODE / CODICE: 1015-0022

- 35 mm seramik kartuş
- Sınırlandırılmış su akışı: 10,8 lt/dk
- 35 mm ceramic cartridge
- Restricted water flow: 10.8 L/min
- Cartuccia in ceramica da 35 mm
- Flusso d'acqua limitato: 10.8 L/min



1015-0024

**Yerden Küvet Bataryası El Duşlu**  
**Freestanding Bath Mixer Hand Shower**  
Miscelatore per vasca freestanding Doccetta

RENK / COLOR / COLORE: KROM / CHROME / CROMATO

KOD / CODE / CODICE: 1015-0024

- Çıkış ucu uzunluğu: 240 mm
- Çıkış ucu yüksekliği: 798 mm
- 35 mm seramik kartuş
- Gövde üzerinde yönlendirici
- Gizli dikdörtgen Neoperl perlatör
- Tek fonksiyonlu piring el duşu ile birlikte
- Krom kaplama duş hortumu (1,5 m)
- İç gövde dahil (Zemin altına montaj gerektirir.)

- Nozzle length: 240 mm
- Nozzle height: 798 mm
- 35 mm ceramic cartridge
- Router on the body
- Concealed rectangular aerator by Neoperl
- Including a single-function brass hand shower
- Chrome-plated shower hose (1.5 m)
- Inner body is included in the product (Requires installation under the floor.)

- Lunghezza bocca d'erogazione: 240 mm
- Altezza bocca d'erogazione: 798 mm
- Cartuccia in ceramica da 35 mm
- Deviatore sul corpo
- Aeratore rettangolare a scomparsa di Neoperl
- Include \*una doccetta monofunzione in ottone
- Tubo doccia cromato (1,5 m)
- Il corpo interno è incluso nel prodotto (richiede l'installazione sotto il pavimento).



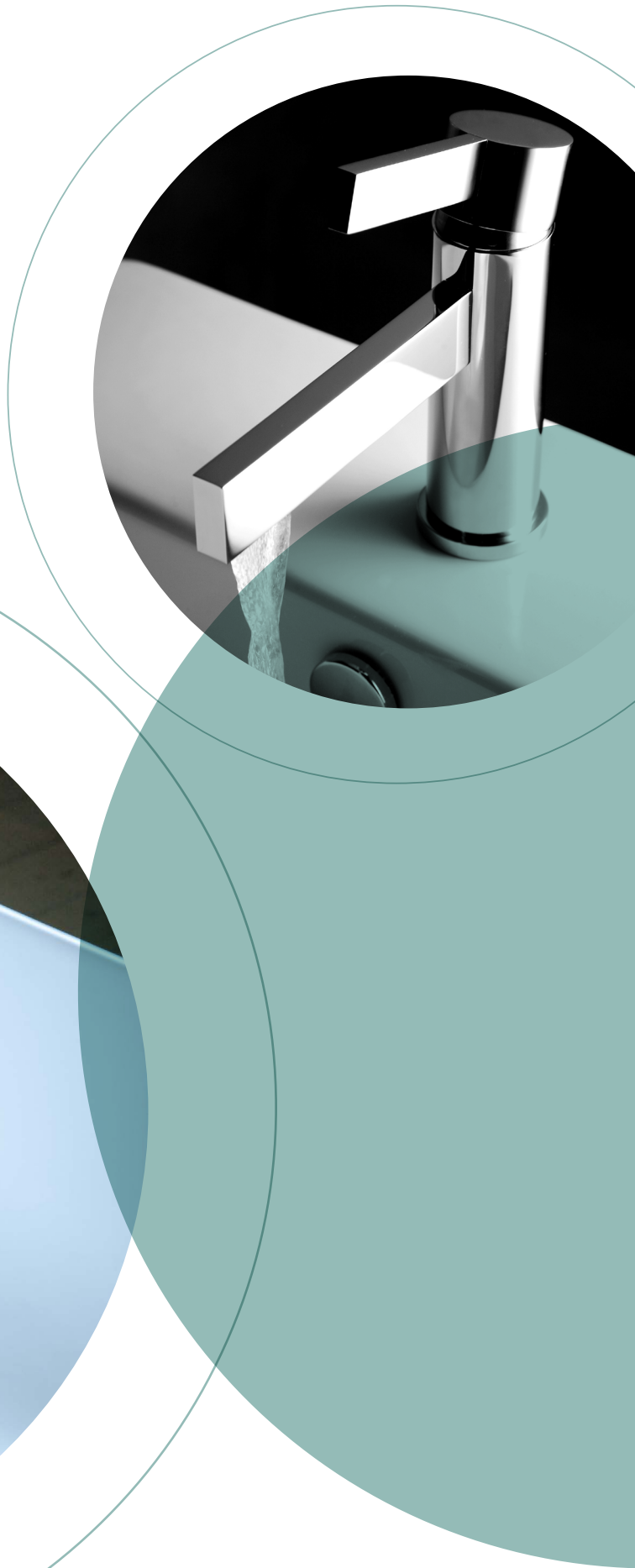



# CUBE CRYSTAL

Banyolarda moda rüzgarları estiren Cube Serisi'nin Swarovski Kristalleri'yle tasarlanmış **Cube Crystal** modeli zarafet ve cesaretin ustalıklarla harmanlanmasıyla doğmuş. Suyun akışı bile onunla bambaşka...

Designed with Swarovski crystals, the **Cube Crystal** model of the Cube Series, which sets trends in bathrooms, was born with a masterful blend of grace and courage. With it, even the flow of water is completely different...

Progettato con cristalli Swarovski, il modello **Cube Crystal** della serie Cube, che detta le tendenze in fatto di bagni, nasce con un sapiente mix di grazia e audacia. Con Cube Cystal, anche il flusso dell'acqua è completamente diverso...

1015-0001-SW

**Tek Kumandalı Lavabo Bataryası**  
**Single Control Washbasin Mixer**  
Miscelatore monocomando per lavabo

RENK / COLOR / COLORE: KROM / CHROME / CROMATO  
KOD / CODE / CODICE: 1015-0001-SW

- Swarovski® kristalleri
- Çıkış ucu uzunluğu: 120 mm
- Çıkış ucu yüksekliği: 95 mm
- 25 mm seramik kartuş
- Gizli dikdörtgen Neoperl perlatör
- Sınırlandırılmış su akışı: 7,5 lt/dk
- Swarovski® crystals
- Nozzle length: 120 mm
- Nozzle height: 95 mm
- 25 mm ceramic cartridge
- Concealed rectangular aerator by Neoperl
- Restricted water flow: 7.5 L/min
- Cristalli Swarovski®
- Lunghezza bocca d'erogazione: 120 mm
- Altezza bocca d'erogazione: 95 mm
- Cartuccia in ceramica da 25 mm
- Aeratore rettangolare a scomparsa di Neoperl
- Flusso d'acqua limitato: 7.5 L/min



1015-0002-SW

**Yüksek Lavabo Bataryası**  
**High Washbasin Mixer**  
Miscelatore per lavabo alto

RENK / COLOR / COLORE: KROM / CHROME / CROMATO  
KOD / CODE / CODICE: 1014-0002-SA

- Swarovski® kristalleri
- Çıkış ucu uzunluğu: 211 mm
- Çıkış ucu yüksekliği: 245 mm
- 25 mm seramik kartuş
- Gizli dikdörtgen Neoperl perlatör
- Sınırlandırılmış su akışı: 7,5 lt/dk
- Swarovski® crystals
- Nozzle length: 211 mm
- Nozzle height: 245 mm
- 25 mm ceramic cartridge
- Concealed rectangular aerator by Neoperl
- Restricted water flow: 7.5 L/min
- Cristalli Swarovski®
- Lunghezza bocca d'erogazione: 211 mm
- Altezza bocca d'erogazione: 245 mm
- Cartuccia in ceramica da 25 mm
- Aeratore rettangolare a scomparsa di Neoperl
- Flusso d'acqua limitato: 7.5 L/min



1015-0001-SA

**Tek Kumandalı Lavabo Bataryası**  
**Single Control Washbasin Mixer**  
Miscelatore monocomando per lavabo

RENK / COLOR / COLORE: ALTIN / GOLD / ORO  
KOD / CODE / CODICE: 1015-0001-SA

- Swarovski® kristalleri
- 24k altın kaplama
- Çıkış ucu uzunluğu: 120 mm
- Çıkış ucu yüksekliği: 95 mm
- 25 mm seramik kartuş
- Gizli dikdörtgen Neoperl perlatör
- Sınırlandırılmış su akışı: 7,5 lt/dk
- Swarovski® crystals
- 24k gold plated
- Nozzle length: 120 mm
- Nozzle height: 95 mm
- 25 mm ceramic cartridge
- Concealed rectangular aerator by Neoperl
- Restricted water flow: 7.5 L/min
- Cristalli Swarovski®
- Placcato oro 24k
- Lunghezza bocca d'erogazione: 120 mm
- Altezza bocca d'erogazione: 95 mm
- Cartuccia in ceramica da 25 mm
- Aeratore rettangolare a scomparsa di Neoperl
- Flusso d'acqua limitato: 7.5 L/min



1015-0002-SA

**Yüksek Lavabo Bataryası**  
**High Washbasin Mixer**  
Miscelatore per lavabo alto

RENK / COLOR / COLORE: ALTIN / GOLD / ORO  
KOD / CODE / CODICE: 1015-0002-SA

- Swarovski® kristalleri
- 24k altın kaplama
- Çıkış ucu uzunluğu: 211 mm
- Çıkış ucu yüksekliği: 245 mm
- 25 mm seramik kartuş
- Gizli dikdörtgen Neoperl perlatör
- Sınırlandırılmış su akışı: 7,5 lt/dk
- Swarovski® crystals
- 24k gold plated
- Nozzle length: 211 mm
- Nozzle height: 245 mm
- 25 mm ceramic cartridge
- Concealed rectangular aerator by Neoperl
- Restricted water flow: 7.5 L/min
- Cristalli Swarovski®
- Placcato oro 24k
- Lunghezza bocca d'erogazione: 211 mm
- Altezza bocca d'erogazione: 245 mm
- Cartuccia in ceramica da 25 mm
- Aeratore rettangolare a scomparsa di Neoperl
- Flusso d'acqua limitato: 7.5 L/min





# BURLINGTON

**Burlington**, geleneksel İngiliz çizgisinin günümüzün modern stiliyle yumuşatılmış bir yorumudur. Ağırlıklı olarak klasik sanayi devrimi izlerini taşıırken, aynı zamanda farklı kaplama seçenekleriyle değişik banyo ambiyanslarına uyum sağlayabilecek kadar özgündür.

**Burlington** is an interpretation of the traditional British line softened by today's modern style. While having traces of the predominantly classical industrial revolution, it is also unique enough to adapt to various bathroom ambiances thanks to its different plating options.

**Burlington** è un'interpretazione della tradizionale linea britannica ammorbidita dallo stile moderno contemporaneo. Pur portando i segni della rivoluzione industriale prevalentemente classica, è anche unico abbastanza da potersi adattare a vari ambienti del bagno grazie alle sue diverse opzioni di placcatura.

**1004-0001****Tek Kumandalı Lavabo Bataryası**  
**Single Control Washbasin Mixer**  
Miscelatore monocomando per lavabo

RENK / COLOR / COLORE: KROM / CHROME / CROMATO

KOD / CODE / CODICE: 1004-0001

RENK / COLOR / COLORE: SATEN NİKEL / SATIN NICKEL / NICHEL SATINATO

KOD / CODE / CODICE: 1004-0001-BN

RENK / COLOR / COLORE: ANTİK SİYAH / ANCIENT BLACK / NERO ANTICO

KOD / CODE / CODICE: 1004-0001-AB

- Seramik kumanda kolu
- Sıçramayı önleyen hava karıştırıcı akış sistemi
- Isı limitleyicili 35 mm seramik kartuş
- HONEYCOMB® kireç kırıcı ve PCA® su tasarrufu özellikli NEOPERL perlatör
- CACHE® NEOPERL gizli perlatör
- Akış miktarı: Maks. 5,7 lt/dk
- Ses sınıfı: I
- Sifon kumandasız
- Çıkış ucu uzunluğu: 116 mm
- Çıkış ucu yüksekliği: 57 mm

- Ceramic controller
- Flow system with anti-splash aerator
- 35 mm ceramic cartridge with temperature limiter
- NEOPERL aerator with HONEYCOMB® anti-limescale and PCA® water-saving features
- CACHE® NEOPERL concealed aerator
- Flow rate: Max. 5.7 L/min
- Noise class: I
- Without flush control
- Nozzle length: 116 mm
- Nozzle height: 757 mm

- Regolatore in ceramica
- Sistema di flusso con aeratore antispuzzo
- Cartuccia ceramica da 35 mm con limitatore di temperatura
- Aeratore NEOPERL con HONEYCOMB® anticalcare e PCA® per il risparmio idrico
- Aeratore a scomparsa CACHE® NEOPERL
- Portata: Max. 5,7 L/min
- Classe rumore: I
- Senza comando sifone
- Lunghezza bocca d'erogazione: 116 mm
- Altezza bocca d'erogazione: 757 mm

**1004-0002****Yüksek Lavabo Bataryası**  
**High Washbasin Mixer**  
Miscelatore per lavabo alto

RENK / COLOR / COLORE: KROM / CHROME / CROMATO

KOD / CODE / CODICE: 1004-0002

RENK / COLOR / COLORE: SATEN NİKEL / SATIN NICKEL / NICHEL SATINATO

KOD / CODE / CODICE: 1004-0002-BN

RENK / COLOR / COLORE: ANTİK SİYAH / ANCIENT BLACK / NERO ANTICO

KOD / CODE / CODICE: 1004-0002-AB

- Seramik kumanda kolu
- Sıçramayı önleyen hava karıştırıcı akış sistemi
- Isı limitleyicili 35 mm seramik kartuş
- HONEYCOMB® kireç kırıcı ve PCA® su tasarrufu özellikli NEOPERL perlatör
- CACHE® NEOPERL gizli perlatör
- Akış miktarı: Maks. 5,7 lt/dk
- Ses sınıfı: I
- Sifon kumandasız
- Çıkış ucu uzunluğu: 120 mm
- Çıkış ucu yüksekliği: 246 mm

- Ceramic controller
- Flow system with anti-splash aerator
- 35 mm ceramic cartridge with temperature limiter
- NEOPERL aerator with HONEYCOMB® anti-limescale and PCA® water-saving features
- CACHE® NEOPERL concealed aerator
- Flow rate: Max. 5.7 L/min
- Noise class: I
- Without flush control
- Nozzle length: 120 mm
- Nozzle height: 246 mm

- Regolatore in ceramica
- Sistema di flusso con aeratore antispuzzo
- Cartuccia ceramica da 35 mm con limitatore di temperatura
- Aeratore NEOPERL con HONEYCOMB® anticalcare e PCA® per il risparmio idrico
- Aeratore a scomparsa CACHE® NEOPERL
- Portata: Max. 5,7 L/min
- Classe rumore: I
- Senza comando sifone
- Lunghezza bocca d'erogazione: 120 mm
- Altezza bocca d'erogazione: 246 mm





1004-0004

### Üç Delikli Lavabo Bataryası

### Three Hole Washbasin Mixer

Miscelatore per lavabo a tre fori

RENK / COLOR / COLORE: KROM / CHROME / CROMATO

KOD / CODE / CODICE: 1004-0004

RENK / COLOR / COLORE: SATEN NİKEL / SATIN NICKEL / NICHEL SATINATO

KOD / CODE / CODICE: 1004-0004-BN

RENK / COLOR / COLORE: ANTİK SİYAH / ANCIENT BLACK / NERO ANTICO

KOD / CODE / CODICE: 1004-0004-AB

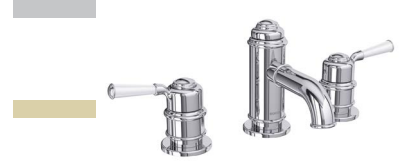

- Sıçramayı önleyen hava karıştırıcı akış sistemi
- FLÜHS 1/4 seramik disk karıştırıcı
- HONEYCOMB® kireç kırıcı ve PCA® su tasarrufu özellikli NEOPERL perlatör
- CACHE® NEOPERL gizli perlatör
- Akış miktarı : Maks. 5,7 lt/dk
- Ses sınıfı : I
- Spiral bağlantı hortumları
- Sifon kumandasız
- Çıkış ucu uzunluğu: 116 mm
- Çıkış ucu yüksekliği: 49 mm

- Flow system with anti-splash aerator
- FLÜHS 1/4 ceramic disc mixer
- NEOPERL aerator with HONEYCOMB® anti-limescale and PCA® water-saving features
- CACHE® NEOPERL concealed aerator
- Flow rate: Max. 5.7 L/min
- Noise class: I
- Spiral connection hoses
- Without flush control
- Nozzle length: 116 mm
- Nozzle height: 49 mm

- Sistema di flusso con aeratore antispuzzo
- Miscelatore disco ceramico FLÜHS 1/4
- Aeratore NEOPERL con HONEYCOMB® anticalcare e PCA® per il risparmio idrico
- Aeratore a scomparsa CACHE® NEOPERL
- Portata: Max. 5,7 L/min
- Classe rumore: I
- Tubi flessibili con raccordo a spirale
- Senza comando sifone
- Lunghezza bocca d'erogazione: 116 mm
- Altezza bocca d'erogazione: 49 mm

1004-0030

### Banyo Bataryası ve El Duşu Seti

### Bath Mixer and Hand Shower Set

Set miscelatore per vasca e doccia

RENK / COLOR / COLORE: KROM / CHROME / CROMATO

KOD / CODE / CODICE: 1004-0030

RENK / COLOR / COLORE: SATEN NİKEL / SATIN NICKEL / NICHEL SATINATO

KOD / CODE / CODICE: 1004-0030-BN

RENK / COLOR / COLORE: ANTİK SİYAH / ANCIENT BLACK / NERO ANTICO

KOD / CODE / CODICE: 1004-0030-AB



- Yönlendiricili banyo bataryası
- Isı limitleyicili 35 mm seramik kartuş
- HONEYCOMB® kireç kırıcı özellikli NEOPERL perlatör
- CACHE® NEOPERL gizli perlatör
- Tek fonksiyonlu, beyaz seramik saplı, pirinç el duşu
- Su tasarruflu akış sınırlayıcı valf (El duşunda)
- Akış miktarı: Maks. 9 lt/dk
- Ürün içeriği: Banyo bataryası, seramik saplı el duşu, el duşu askısı, duş hortumu (1.50m)

- Bath mixer with diverter
- 35 mm ceramic cartridge with temperature limiter
- NEOPERL aerator with HONEYCOMB® anti-limescale feature
- CACHE® NEOPERL concealed aerator
- Single-function brass hand shower with white ceramic handle
- Water-saving flow restrictor valve (at hand shower)
- Flow rate: Max. 9 L/min
- Product content: Bath Mixer, Hand Shower with Ceramic Handle, Hand Shower Holder, Shower Hose (1.50 m)

- Miscelatore per vasca con deviatore
- Cartuccia ceramica da 35 mm con limitatore di temperatura
- Aeratore NEOPERL con funzione anticalcare HONEYCOMB
- Aeratore a scomparsa CACHE® NEOPERL
- Doccetta monofunzione in ottone con maniglia in ceramica bianca
- Valvola limitatrice di flusso per risparmio idrico (sulla doccetta)
- Portata: Max. 9 L/min
- Contenuto del prodotto: Miscelatore per vasca, doccetta con impugnatura in ceramica, supporto per doccetta, tubo doccia (1,50 m)

**1004-0041****Ankastre Banyo Bataryası  
Built-in Bath Mixer**

Miscelatore per vasca da bagno da incasso

RENK / COLOR / COLORE: KROM / CHROME / CROMATO  
KOD / CODE / CODICE: 1004-0041

- Piriñ rozet
- Seramik saplı kumanda kolu
- Gizli montaj vidalı
- 35 mm seramik kartuş
- Ses sınıfı: I
- Ürün içeriđi: Rozet, kumanda kolu
- İç gövde ürüne dahildir.
- Otomatik yönlendiricili

Not: Sadece Krom kaplama olarak mevcuttur.

- Brass base plate
- Controller with ceramic handle
- Concealed installation screws
- 35 mm ceramic cartridge
- Noise class: I
- Product content: Base plate, controller
- The inner body is included in the product.
- Automatic diverter

Note: Only available in Chrome plated.

- Piastra base in ottone
- Regolatore con maniglia in ceramica
- Viti per l'installazione a scomparsa
- Cartuccia in ceramica da 35 mm
- Classe rumore: I
- Contenuto del prodotto: Piastra base, regolatore
- Il corpo interno è incluso nel prodotto.
- Deviatore automatico

Nota: disponibile solo in versione cromata.

**1004-0042****Ankastre Duş Bataryası  
Built-in Shower Mixer**

Miscelatore per doccia da incasso

RENK / COLOR / COLORE: KROM / CHROME / CROMATO  
KOD / CODE / CODICE: 1004-0041

- Piriñ rozet
- Seramik saplı kumanda kolu
- Gizli montaj vidalı
- 35 mm seramik kartuş
- Ses sınıfı: I
- Ürün içeriđi: Rozet, kumanda kolu
- İç gövde ürüne dahildir.
- Otomatik yönlendiricili

Not: Sadece Krom kaplama olarak mevcuttur.

- Brass base plate
- Controller with ceramic handle
- Concealed installation screws
- 35 mm ceramic cartridge
- Noise class: I
- Product content: Base plate, controller
- The inner body is included in the product.
- Automatic diverter

Note: Only available in Chrome plated.

- Piastra base in ottone
- Regolatore con maniglia in ceramica
- Viti per l'installazione a scomparsa
- Cartuccia in ceramica da 35 mm
- Classe rumore: I
- Contenuto del prodotto: Piastra base, regolatore
- Il corpo interno è incluso nel prodotto.
- Deviatore automatico

Nota: disponibile solo in versione cromata.

**1004-0090****Tek Kumandalı Eviye Bataryası  
Single Control Kitchen Sink Mixer**

Miscelatore monocomando per lavello

RENK / COLOR / COLORE: KROM / CHROME / CROMATO  
KOD / CODE / CODICE: 1004-0090RENK / COLOR / COLORE: SATEN NİKEL / SATIN NICKEL / NICHEL SATINATO  
KOD / CODE / CODICE: 1004-0090-BNRENK / COLOR / COLORE: ANTİK SİYAH / ANCIENT BLACK / NERO ANTICO  
KOD / CODE / CODICE: 1004-0090-AB

- Sıçramayı önleyen hava karıştırıcılı akış sistemi
- Seramik saplı piriñ kumanda kolu
- HONEYCOMB® kireç kırıcı özellikli NEOPERL perlatör
- Ses sınıfı: I
- Akış miktarı 8,5 lt/dk
- 180° dönen su çıkış ucu
- Spiral bağlantı hortumları
- Çıkış ucu yüksekliđi: 249 mm
- Çıkış ucu uzunluđu: 201 mm

- Flow system with anti-splash aerator
- Brass controller with ceramic handle
- NEOPERL aerator with HONEYCOMB® anti-limescale feature
- Noise class: I
- Flow rate: 8.5 L/min
- 180° rotating nozzle
- Spiral connection hoses
- Nozzle height: 249 mm
- Nozzle length: 201 mm

- Sistema di flusso con aeratore antispruzzo
- Regolatore in ottone con maniglia in ceramica
- Aeratore NEOPERL con funzione anticalcare HONEYCOMB
- Classe rumore: I
- Portata: 8,5 L/min
- Erogatore rotante a 180°
- Tubi flessibili con raccordo a spirale
- Altezza bocca d'erogazione: 249 mm
- Lunghezza bocca d'erogazione: 201 mm





# PERA

**Pera** zarif tasarım ile yüksek fonksiyonelliğin buluşma noktasıdır. Kavisli çizgileri serinin tüm parçalarında uyumlu şekilde birbirini tamamlarken özellikle uzun tutulmuş çıkış ucu ve kumanda kolları kullanım rahatlığını en üst seviyede hissetmenizi sağlar.

**Pera** is the meeting point of high functionality and elegant design. Its curved lines complement each other harmoniously in all items of the series, especially the long spot and controllers that make you feel the utmost ease of use.

**Pera** è il punto d'incontro tra alta funzionalità e design elegante. Le sue linee curve si integrano armoniosamente in tutti gli articoli della serie, in particolare nel beccuccio lungo e nei regolatori che offrono la massima facilità d'uso.

**1020-0001****Tek Kumandalı Lavabo Bataryası**  
**Single Control Washbasin Mixer**  
Miscelatore monocomando per lavaboRENK / COLOR / COLORE: KROM / CHROME / CROMATO  
KOD / CODE / CODICE: 1020-0001

- Sıçramayı önleyen hava karıştırıcı akış sistemi
- 35 mm SEDAL seramik kartuş
- HONEYCOMB® kireç kırıcı ve PCA® su tasarruf özellikli NEOPERL perlatör
- Akış miktarı: Maks. 5,7 lt/dk
- Ses sınıfı: I
- Sifon kumandasız
- Çıkış ucu uzunluğu 132,5 mm
- Çıkış ucu yüksekliği 101 mm
- Flow system with anti-splash aerator
- 35 mm SEDAL ceramic cartridge
- NEOPERL aerator with HONEYCOMB® anti-limescale and PCA® water-saving features
- Flow rate: Max. 5.7 L/min
- Noise class: I
- Without flush control
- Nozzle length: 132.5 mm
- Nozzle height: 101 mm
- Sistema di flusso con aeratore antispuzzo
- Cartuccia in ceramica da 35 mm SEDAL
- Aeratore NEOPERL con HONEYCOMB® anticalcare e PCA® per il risparmio idrico
- Portata: Max. 5,7 L/min
- Classe rumore: I
- Senza comando sifone
- Lunghezza bocca d'erogazione: 132.5 mm
- Altezza bocca d'erogazione: 101 mm

**1020-0002****Yüksek Lavabo Bataryası**  
**High Washbasin Mixer**  
Miscelatore per lavabo altoRENK / COLOR / COLORE: KROM / CHROME / CROMATO  
KOD / CODE / CODICE: 1020-0002

- Sıçramayı önleyen hava karıştırıcı akış sistemi
- 35 mm SEDAL seramik kartuş
- HONEYCOMB® kireç kırıcı ve PCA® su tasarruf özellikli NEOPERL perlatör
- Akış miktarı: Maks. 5,7 lt/dk
- Ses sınıfı: I
- Sifon kumandasız
- Çıkış ucu uzunluğu 151 mm
- Çıkış ucu yüksekliği 249 mm
- Flow system with anti-splash aerator
- 35 mm SEDAL ceramic cartridge
- NEOPERL aerator with HONEYCOMB® anti-limescale and PCA® water-saving features
- Flow rate: Max. 5.7 L/min
- Noise class: I
- Without flush control
- Nozzle length: 151 mm
- Nozzle height: 249 mm
- Sistema di flusso con aeratore antispuzzo
- Cartuccia in ceramica da 35 mm SEDAL
- Aeratore NEOPERL con HONEYCOMB® anticalcare e PCA® per il risparmio idrico
- Portata: Max. 5,7 L/min
- Classe rumore: I
- Senza comando sifone
- Lunghezza bocca d'erogazione: 151 mm
- Altezza bocca d'erogazione: 249 mm

**1020-0043****Ankastre Lavabo Bataryası**  
**Built-in Washbasin Mixer**  
Miscelatore per lavabo da incassoRENK / COLOR / COLORE: KROM / CHROME / CROMATO  
KOD / CODE / CODICE: 1020-0043

- Sıçramayı önleyen hava karıştırıcı akış sistemi
- 35 mm SEDAL seramik kartuş
- HONEYCOMB® kireç kırıcı özellikli perlatör
- İç gövde ürüne dahildir.
- Ses sınıfı: I
- Çıkış ucu uzunluğu 190 mm
- Flow system with anti-splash aerator
- 35 mm SEDAL ceramic cartridge
- Aerator with HONEYCOMB® anti-limescale feature
- The inner body is included in the product.
- Noise class: I
- Nozzle length: 190 mm
- Sistema di flusso con aeratore antispuzzo
- Cartuccia in ceramica da 35 mm SEDAL
- Aeratore con funzione anticalcare HONEYCOMB
- Il corpo interno è incluso nel prodotto.
- Classe rumore: I
- Lunghezza bocca d'erogazione: 190 mm



1020-0021

### Banyo Bataryası Bath Mixer

Miscelatore vasca da bagno

RENK / COLOR / COLORE: KROM / CHROME / CROMATO  
KOD / CODE / CODICE: 1020-0021

- Sıçramayı önleyen hava karıştırıcı akış sistemi
- 35 mm SEDAL seramik kartuş
- HONEYCOMB® kireç kırıcı özellikli perlatör
- Ses sınıfı: I
- Çıkış ucu uzunluğu 125 mm

- Flow system with anti-splash aerator
- 35 mm SEDAL ceramic cartridge
- Aerator with HONEYCOMB® anti-limescale feature
- Noise class: I
- Nozzle length: 125 mm

- Sistema di flusso con aeratore antispuzzo
- Cartuccia in ceramica da 35 mm SEDAL
- Aeratore con funzione anticalcare HONEYCOMB
- Classe rumore: I
- Lunghezza bocca d'erogazione: 125 mm



1020-0022

### Duş Bataryası Shower Mixer

Miscelatore per doccia

RENK / COLOR / COLORE: KROM / CHROME / CROMATO  
KOD / CODE / CODICE: 1020-0022

- 35 mm SEDAL seramik kartuş
- Ses sınıfı: I

- 35 mm SEDAL ceramic cartridge
- Noise class: I

- Cartuccia in ceramica da 35 mm SEDAL
- Classe rumore: I



1020-0041

### Ankastre Banyo Bataryası Built-in Bath Mixer

Miscelatore per vasca da bagno da incasso

RENK / COLOR / COLORE: KROM / CHROME / CROMATO  
KOD / CODE / CODICE: 1020-0041

- Piriç rozet
- Piriç kumanda kolu
- Gizli montaj vidalı
- 35 mm seramik kartuş
- Ses sınıfı: I
- Ürün içeriği: Rozet, kumanda kolu, yönlendiricili iç set
- İç set ürüne dahildir.

- Brass base plate
- Brass controller
- Concealed installation screws
- 35 mm ceramic cartridge
- Noise class: I
- Product content: Base plate, controller, inner set with diverter
- The inner set is included in the product.

- Piastra base in ottone
- Regolatore in ottone
- Viti per l'installazione a scomparsa
- Cartuccia in ceramica da 35 mm
- Classe rumore: I
- Contenuto del prodotto: Piastra base, regolatore, set interno con deviatore
- Il set interno è incluso nel prodotto.



1020-0042

## Ankastre Duş Bataryası Built-in Shower Mixer

Miscelatore per doccia da incasso

RENK / COLOR / COLORE: KROM / CHROME / CROMATO

KOD / CODE / CODICE: 1020-0042

- Piriñ rozet
- Piriñ kumanda kolu
- Gizli montaj vidalı
- 35 mm seramik kartuş
- Ses sınıfı: I
- Ürün içeriđi: Rozet, kumanda kolu, iç set
- İç set ürüne dahildir.
- Brass base plate
- Brass controller
- Concealed installation screws
- 35 mm ceramic cartridge
- Noise class: I
- Product content: Base plate, controller, the inner set
- The inner set is included in the product.
- Piastra base in ottone
- Regolatore in ottone
- Viti per l'installazione a scomparsa
- Cartuccia in ceramica da 35 mm
- Classe rumore: I
- Contenuto del prodotto: Piastra base, regolatore, set interno
- Il set interno è incluso nel prodotto.



1020-0061

## Çıkış Ucu Nozzle Ugello

RENK / COLOR / COLORE: KROM / CHROME / CROMATO

KOD / CODE / CODICE: 1020-0061

- Sıçramayı önleyen hava karışıklı akış sistemi
- HONEYCOMB® kireç kırıcı ve PCA® su tasarruf özellikli NEOPERL perlatör
- Ø 60 mm rozet ürüne dahildir.
- Çıkış ucu uzunluđu: 175 mm
- Flow system with anti-splash aerator
- NEOPERL aerator with HONEYCOMB® anti-limescale and PCA® water-saving features
- Ø60 mm base plate is included in the product.
- Nozzle length: 175 mm
- Sistema di flusso con aeratore antispuzzo
- Aeratore NEOPERL con HONEYCOMB® anticalcare e PCA® per il risparmio idrico
- La piastra base da Ø60 mm è inclusa nel prodotto.
- Lunghezza bocca d'erogazione: 175 mm





# SMART

**Smart** teknoloji ve şıklığın uyumlu bir yansımasıdır. Ustalıkla yuvarlatılmış köşeli hatları her tür lavabo tasarımına uyum sağlayabilmesine olanak tanır.

**Smart** is a harmonious reflection of technology and elegance. Skillfully rounded angular lines allow it to fit any washbasin design.

**Smart** è un riflesso armonioso di tecnologia ed eleganza. Le linee angolari sapientemente arrotondate permettono di adattarsi a qualsiasi design di lavabo.

**1012-1001**

### Tek Kumandalı Lavabo Bataryası Single Control Washbasin Mixer Miscelatore monocomando per lavabo

RENK / COLOR / COLORE: KROM / CHROME / CROMATO  
KOD / CODE / CODICE: 1012-1001

RENK / COLOR / COLORE: MAT SİYAH / MATTE BLACK / NERO OPACO  
KOD / CODE / CODICE: 1012-1001-AB

- |   |  |  |
|---|--|--|
| <ul style="list-style-type: none"> <li>• Sıçramayı önleyen hava karıştırıcı akış sistemi</li> <li>• 35 mm seramik kartuş</li> <li>• Gürültü kesici özellikli perlatör</li> <li>• Ses sınıfı: I</li> <li>• Sifon kumandasız</li> <li>• Çıkış ucu uzunluğu: 121 mm</li> <li>• Çıkış ucu yüksekliği: 111 mm</li> </ul> | <ul style="list-style-type: none"> <li>• Flow system with anti-splash aerator</li> <li>• 35 mm ceramic cartridge</li> <li>• Aerator with noise reduction</li> <li>• Noise class: I</li> <li>• Without flush control</li> <li>• Nozzle length: 121 mm</li> <li>• Nozzle height: 111 mm</li> </ul> | <ul style="list-style-type: none"> <li>• Sistema di flusso con aeratore antispuzzo</li> <li>• Cartuccia in ceramica da 35 mm</li> <li>• Aeratore con riduzione del rumore</li> <li>• Classe rumore: I</li> <li>• Senza comando sifone</li> <li>• Lunghezza bocca d'erogazione: 121 mm</li> <li>• Altezza bocca d'erogazione: 111 mm</li> </ul> |
|---|--|--|

**1012-1001-ST**

### Tek Kumandalı COLD START Lavabo Bataryası Single Control COLD START Washbasin Mixer Miscelatore monocomando per lavabo COLD START

RENK / COLOR / COLORE: KROM / CHROME / CROMATO  
KOD / CODE / CODICE: 1012-1001-ST

- |   |  |   |
|---|--|---|
| <ul style="list-style-type: none"> <li>• Sıçramayı önleyen hava karıştırıcı akış sistemi</li> <li>• 35 mm seramik kartuş</li> <li>• Gürültü kesici özellikli perlatör</li> <li>• Cold Start özellikli kartuş</li> <li>• Dakikada 3 lt su tasarruflu</li> <li>• Ses sınıfı: I</li> <li>• Sifon kumandasız</li> <li>• Çıkış ucu uzunluğu: 121 mm</li> <li>• Çıkış ucu yüksekliği: 111 mm</li> </ul> | <ul style="list-style-type: none"> <li>• Flow system with anti-splash aerator</li> <li>• 35 mm ceramic cartridge</li> <li>• Aerator with noise reduction</li> <li>• Cold Start cartridge</li> <li>• Saves 3 liters of water per minute</li> <li>• Noise class: I</li> <li>• Without flush control</li> <li>• Nozzle length: 121 mm</li> <li>• Nozzle height: 111 mm</li> </ul> | <ul style="list-style-type: none"> <li>• Sistema di flusso con aeratore antispuzzo</li> <li>• Cartuccia in ceramica da 35 mm</li> <li>• Aeratore con riduzione del rumore</li> <li>• Cartuccia di avviamento a freddo</li> <li>• Risparmia 3 litri d'acqua al minuto</li> <li>• Classe rumore: I</li> <li>• Senza comando sifone</li> <li>• Lunghezza bocca d'erogazione: 121 mm</li> <li>• Altezza bocca d'erogazione: 111 mm</li> </ul> |
|---|--|---|

**1012-0002**

### Yüksek Lavabo Bataryası High Washbasin Mixer Miscelatore per lavabo alto

RENK / COLOR / COLORE: KROM / CHROME / CROMATO  
KOD / CODE / CODICE: 1012-0002

RENK / COLOR / COLORE: MAT SİYAH / MATTE BLACK / NERO OPACO  
KOD / CODE / CODICE: 1012-0002-AB

- |  |  |   |
|--|--|---|
| <ul style="list-style-type: none"> <li>• Tek parça monoblok gövde</li> <li>• Sıçramayı önleyen hava karıştırıcı akış sistemi</li> <li>• 35 mm SEDAL seramik kartuş</li> <li>• HONEYCOMB® kireç kırıcı özellikli NEOPERL perlatör</li> <li>• Akış miktarı: Maks. 5,7 lt/dk</li> <li>• Gürültü kesici özellikli perlatör</li> <li>• Ses sınıfı: I</li> <li>• Sifon kumandasız</li> <li>• Çıkış ucu uzunluğu: 170 mm</li> <li>• Çıkış ucu yüksekliği: 236 mm</li> </ul> | <ul style="list-style-type: none"> <li>• Monobloc body</li> <li>• Flow system with anti-splash aerator</li> <li>• 35 mm SEDAL ceramic cartridge</li> <li>• NEOPERL aerator with HONEYCOMB® anti-limescale feature</li> <li>• Flow rate: Max. 5.7 L/min</li> <li>• Aerator with noise reduction</li> <li>• Noise class: I</li> <li>• Without flush control</li> <li>• Nozzle length: 170 mm</li> <li>• Nozzle height: 236 mm</li> </ul> | <ul style="list-style-type: none"> <li>• Corpo monoblocco</li> <li>• Sistema di flusso con aeratore antispuzzo</li> <li>• Cartuccia in ceramica da 35 mm SEDAL</li> <li>• Aeratore NEOPERL con funzione anticalcare HONEYCOMB</li> <li>• Portata: Max. 5,7 L/min</li> <li>• Aeratore con riduzione del rumore</li> <li>• Classe rumore: I</li> <li>• Senza comando sifone</li> <li>• Lunghezza bocca di erogazione: 170 mm</li> <li>• Altezza bocca d'erogazione: 236 mm</li> </ul> |
|--|--|---|





1012-0002-ST

**Yüksek COLD START Lavabo Bataryası**  
**High COLD START Washbasin Mixer**  
Miscelatore per lavabo alto COLD START

RENK / COLOR / COLORE: KROM / CHROME / CROMATO  
KOD / CODE / CODICE: 1012-1001-ST

- Tek parça monoblok gövde
- Sıçramayı önleyen hava karıştırıcı akış sistemi
- 35 mm SEDAL seramik kartuş
- Akış miktarı: Maks. 3 lt/dk
- Gürültü kesici özellikli perlatör
- Cold Start özellikli kartuş
- Ses sınıfı: I
- Çıkış ucu uzunluğu: 170 mm
- Çıkış ucu yüksekliği: 236 mm
- Monobloc body
- Flow system with anti-splash aerator
- 35 mm SEDAL ceramic cartridge
- Flow rate: Max. 3 L/min
- Aerator with noise reduction
- Cold Start cartridge
- Noise class: I
- Nozzle length: 170 mm
- Nozzle height: 236 mm
- Corpo monoblocco
- Sistema di flusso con aeratore antispuzzo
- Cartuccia in ceramica da 35 mm SEDAL
- Portata: Max. 3 L/min
- Aeratore con riduzione del rumore
- Cartuccia di avviamento a freddo
- Classe rumore: I
- Lunghezza bocca di erogazione: 170 mm
- Altezza bocca d'erogazione: 236 mm



1012-1021

**Banyo Bataryası**  
**Bath Mixer**  
Miscelatore vasca da bagno

RENK / COLOR / COLORE: KROM / CHROME / CROMATO  
KOD / CODE / CODICE: 1012-1021

RENK / COLOR / COLORE: MAT SİYAH / MATTE BLACK / NERO OPACO  
KOD / CODE / CODICE: 1012-1021-AB

- Sıçramayı önleyen hava karıştırıcı akış sistemi
- Gürültü kesici özellikli perlatör
- 35 mm seramik kartuş
- Otomatik yönlendirici
- Ses sınıfı: I
- Çıkış ucu uzunluğu 167 mm
- Flow system with anti-splash aerator
- Aerator with noise reduction
- 35 mm ceramic cartridge
- Automatic diverter
- Noise class: I
- Nozzle length: 167 mm
- Sistema di flusso con aeratore antispuzzo
- Aeratore con riduzione del rumore
- Cartuccia in ceramica da 35 mm
- Deviatore automatico
- Classe rumore: I
- Lunghezza bocca d'erogazione: 167 mm



1012-0022

**Duş Bataryası**  
**Shower Mixer**  
Miscelatore per doccia

RENK / COLOR / COLORE: KROM / CHROME / CROMATO  
KOD / CODE / CODICE: 1012-0022

RENK / COLOR / COLORE: MAT SİYAH / MATTE BLACK / NERO OPACO  
KOD / CODE / CODICE: 1012-0022-AB

- 35 mm SEDAL seramik kartuş
- Ses sınıfı: I
- 35 mm SEDAL ceramic cartridge
- Noise class: I
- Cartuccia in ceramica da 35 mm SEDAL
- Classe rumore: I



1012-0090

**Eviye Bataryası**  
**Kitchen Sink Mixer**  
Miscelatore lavello

RENK / COLOR / COLORE: KROM / CHROME / CROMATO  
KOD / CODE / CODICE: 1012-0090

RENK / COLOR / COLORE: MAT SİYAH / MATTE BLACK / NERO OPACO  
KOD / CODE / CODICE: 1012-0090-AB

- Sıçramayı önleyen hava karıştırıcı akış sistemi
- Gürültü kesici özellikli perlatör
- 35 mm seramik kartuş
- Otomatik yönlendirici
- Ses sınıfı: I
- Çıkış ucu uzunluğu 167 mm
- Flow system with anti-splash aerator
- Aerator with noise reduction
- 35 mm ceramic cartridge
- Automatic diverter
- Noise class: I
- Nozzle length: 167 mm
- Sistema di flusso con aeratore antispuzzo
- Aeratore con riduzione del rumore
- Cartuccia in ceramica da 35 mm
- Deviatore automatico
- Classe rumore: I
- Lunghezza bocca d'erogazione: 167 mm



1012-0041

**Ankastre Banyo Bataryası**  
**Built-in Bath Mixer**  
Miscelatore per vasca da bagno da incasso

RENK / COLOR / COLORE: KROM DIŞ SET / CHROME OUTER SET / SET ESTERNO CROMATO  
KOD / CODE / CODICE: 1012-0041

RENK / COLOR / COLORE: KROM İÇ SET / CHROME INNER SET / SET INTERNO CROMATO  
KOD / CODE / CODICE: 5405-0041

RENK / COLOR / COLORE: MAT SİYAH DIŞ SET / MATTE BLACK OUTER SET / SET ESTERNO NERO OPACO  
KOD / CODE / CODICE: 1012-0041-AB

RENK / COLOR / COLORE: MAT SİYAH İÇ SET / MATTE BLACK INNER SET / SET INTERNO NERO OPACO  
KOD / CODE / CODICE: 5405-0041-AB

- Gizli montaj vidalı
- 35 mm seramik kartuş
- Ses sınıfı: I
- Ürün içeriği : Rozet, kumanda kolu
- Concealed installation screws
- 35 mm ceramic cartridge
- Noise class: I
- Product content: Base plate, controller
- Viti per l'installazione a scomparsa
- Cartuccia in ceramica da 35 mm
- Classe rumore: I
- Contenuto del prodotto: Piastra base, regolatore



1012-0042

**Ankastre Duş Bataryası**  
**Built-in Shower Mixer**  
Miscelatore per doccia da incasso

RENK / COLOR / COLORE: KROM DIŞ SET / CHROME OUTER SET / SET ESTERNO CROMATO  
KOD / CODE / CODICE: 1012-0042

RENK / COLOR / COLORE: KROM İÇ SET / CHROME INNER SET / SET INTERNO CROMATO  
KOD / CODE / CODICE: 5405-0042

RENK / COLOR / COLORE: MAT SİYAH DIŞ SET / MATTE BLACK OUTER SET / SET ESTERNO NERO OPACO  
KOD / CODE / CODICE: 1012-0042-AB

RENK / COLOR / COLORE: MAT SİYAH İÇ SET / MATTE BLACK INNER SET / SET INTERNO NERO OPACO  
KOD / CODE / CODICE: 5405-0042-AB

- Gizli montaj vidalı
- 35 mm seramik kartuş
- Ses sınıfı: I
- Ürün içeriği : Rozet, kumanda kolu
- Concealed installation screws
- 35 mm ceramic cartridge
- Noise class: I
- Product content: Base plate, controller
- Viti per l'installazione a scomparsa
- Cartuccia in ceramica da 35 mm
- Classe rumore: I
- Contenuto del prodotto: Piastra base, regolatore





# RIVA

Yalnlığın zarafetle taçlandırılmış hali olan **Riva**; oval hatları ve minimal görüntüsüyle ince zevklere hitap eder. Her banyoya uyum sağlayan tasarımı, tüm dikkatleri üzerine çeker.

**Riva**, the crowned form of simplicity with elegance, appeals to sophistication with its oval lines and minimal appearance. Its design, which fits all bathrooms, attracts all the attention.

**Riva**, la forma incoronata della semplicità e dell'eleganza, richiama la raffinatezza con le sue linee ovali e l'aspetto minimal. Il suo design, che si adatta a tutti i bagni, attira tutte le attenzioni.

**1029-1001**

### Tek Kumandalı Lavabo Bataryası Single Control Washbasin Mixer Miscelatore monocomando per lavabo

RENK / COLOR / COLORE: KROM / CHROME / CROMATO  
KOD / CODE / CODICE: 1029-1001

- Seramik kartuş
- NEOPERL perlatör
- Ses sınıfı: I
- Bağlantı ölçüsü: G3/8
- Sifon kumandasız
- Çıkış ucu uzunluğu: 132 mm
- Çıkış ucu yüksekliği: 116 mm

- Ceramic cartridge
- NEOPERL aerator
- Noise class: I
- Connection size: G3/8
- Without flush control
- Nozzle length: 132 mm
- Nozzle height: 116 mm

- Cartuccia in ceramica
- Aeratore NEOPERL
- Classe rumore: I
- Dimensioni del collegamento: G3/8
- Senza comando sifone
- Lunghezza bocca d'erogazione: 132 mm
- Altezza bocca d'erogazione: 116 mm

**1029-0002**

### Yüksek Lavabo Bataryası High Washbasin Mixer Miscelatore per lavabo alto

RENK / COLOR / COLORE: KROM / CHROME / CROMATO  
KOD / CODE / CODICE: 1029-0002

- 25 mm SEDAL seramik kartuş
- NEOPERL perlatör
- Akış miktarı: 8 lt/dk
- Ses sınıfı: I
- Bağlantı ölçüsü: G3/8
- Sifon kumandasız
- Çıkış ucu uzunluğu: 176 mm
- Çıkış ucu yüksekliği: 246 mm

- 25 mm SEDAL ceramic cartridge
- NEOPERL aerator
- Flow rate: 8 L/min
- Noise class: I
- Connection size: G3/8
- Without flush control
- Nozzle length: 176 mm
- Nozzle height: 246 mm

- Cartuccia in ceramica da 25 mm SEDAL
- Aeratore NEOPERL
- Portata: 8 L/min
- Classe rumore: I
- Dimensioni del collegamento: G3/8
- Senza comando sifone
- Lunghezza bocca d'erogazione: 176 mm
- Altezza bocca d'erogazione: 246 mm

**1029-0023**

### Bide Bataryası, Sifon Kumandalı Bidet Mixer with Flush Control Miscelatore per bidet con controllo dello sciacquone

RENK / COLOR / COLORE: KROM / CHROME / CROMATO  
KOD / CODE / CODICE: 1029-0023

- 35 mm SEDAL seramik kartuş
- Akış miktarı: 8 lt/dk
- Bağlantı ölçüsü: G3/8
- Çıkış ucu uzunluğu: 111 mm
- Krom prinç sifon kumandası ürüne dahildir.

- 35 mm SEDAL ceramic cartridge
- Flow rate: 8 L/min
- Connection size: G3/8
- Nozzle length: 111 mm
- Chrome brass flush control is included in the product.

- Cartuccia in ceramica da 35 mm SEDAL
- Portata: 8 L/min
- Dimensioni del collegamento: G3/8
- Lunghezza bocca d'erogazione: 111 mm
- Il comando del sifone in ottone cromato è incluso nel prodotto.

**1029-0021**

### Banyo Bataryası, 3F El Duşlu Bath Mixer with 3F Hand Shower Miscelatore per vasca da bagno con doccetta 3F

RENK / COLOR / COLORE: KROM / CHROME / CROMATO  
KOD / CODE / CODICE: 1029-0021

- 35 mm SEDAL seramik kartuş
- HONEYCOMB® kireç kırıcı NEOPERL perlatör
- El duşunda 12 lt/dk su çıkış sınırlayıcı valf
- Akış miktarı: 12 lt/dk
- Ses sınıfı: I
- Bağlantı ölçüsü: G1/2
- Çıkış ucu uzunluğu 200 mm
- Duş hortumu: 1.5 m ABS
- ABS el duşu, duş hortumu ve el duşu askısı ürüne dahildir.

- 35 mm SEDAL ceramic cartridge
- NEOPERL aerator with HONEYCOMB® anti-limescale feature
- Hand shower with a valve restricting the flow rate to 12 L/min
- Flow rate: 12 L/min
- Noise class: I
- Connection size: G1/2
- Nozzle length: 200 mm
- Shower hose: 1.5 m ABS
- ABS hand shower, shower hose, and hand shower holder are included in the product.

- Cartuccia in ceramica da 35 mm SEDAL
- Aeratore NEOPERL con funzione anticalcare HONEYCOMB
- Doccetta con valvola che limita la portata a 12 L/min
- Portata: 12 L/min
- Classe rumore: I
- Dimensione connessione: G1/2
- Lunghezza bocca d'erogazione: 200 mm
- Tubo doccia: 1,5 m in ABS
- La doccetta in ABS, il tubo flessibile e il supporto per la doccetta sono inclusi nel prodotto.



**1029-0041****Ankastre Banyo Bataryası**  
**Built-in Bath Mixer**

Miscelatore per vasca da bagno da incasso

RENK / COLOR / COLORE: KROM DIŐ SET / CHROME OUTER SET / SET ESTERNO CROMATO  
KOD / CODE / CODICE: 1029-0041RENK / COLOR / COLORE: KROM İÇ SET / CHROME INNER SET / SET INTERNO CROMATO  
KOD / CODE / CODICE: 5405-0041

- 35 mm SEDAL seramik kartuş
- Akış miktarı: 19 lt/dk
- Bağlantı ölçüsü: G1/2
- 35 mm SEDAL ceramic cartridge
- Flow rate: 19 L/min
- Connection size: G1/2
- Cartuccia in ceramica da 35 mm SEDAL
- Portata: 19 L/min
- Dimensione connessione: G1/2

**1029-0042****Ankastre Duő Bataryası**  
**Built-in Shower Mixer**

Miscelatore per doccia da incasso

RENK / COLOR / COLORE: KROM DIŐ SET / CHROME OUTER SET / SET ESTERNO CROMATO  
KOD / CODE / CODICE: 1029-0042RENK / COLOR / COLORE: KROM İÇ SET / CHROME INNER SET / SET INTERNO CROMATO  
KOD / CODE / CODICE: 5405-0042

- 35 mm SEDAL seramik kartuş
- Akış miktarı: 19 lt/dk
- Bağlantı ölçüsü: G1/2
- 35 mm SEDAL ceramic cartridge
- Flow rate: 19 L/min
- Connection size: G1/2
- Cartuccia in ceramica da 35 mm SEDAL
- Portata: 19 L/min
- Dimensione connessione: G1/2

**1029-0061****Yönlendiricili Çıkış Ucu**  
**Nozzle with Diverter**

Erogatore con deviatore

RENK / COLOR / COLORE: KROM / CHROME / CROMATO  
KOD / CODE / CODICE: 1029-0061

- Akış miktarı: 12 lt/dk
- Bağlantı ölçüsü: G1/2
- Yönlendiricili
- Çıkış ucu uzunluğu: 175 mm
- Flow rate: 12 L/min
- Connection size: G1/2
- With diverter
- Nozzle length: 175 mm
- Portata: 12 L/min
- Dimensione connessione: G1/2
- Con deviatore
- Lunghezza bocca d'erogazione: 175 mm

**1029-0090****Riva Eviye Bataryası**  
**Riva Kitchen Sink Mixer**

Riva Miscelatore per lavello

RENK / COLOR / COLORE: KROM / CHROME / CROMATO  
KOD / CODE / CODICE: 1029-0090

- Sıçramayı önleyen hava karıştırıcı akış sistemi
- NEOPERL perlatör
- 180° dönen su çıkış ucu
- Spiral bağlantı hortumları
- Çıkış ucu uzunluğu: 186 mm
- Çıkış ucu yüksekliği: 184 mm
- Flow system with anti-splash aerator
- NEOPERL aerator
- 180° rotating nozzle
- Spiral connection hoses
- Nozzle length: 186 mm
- Nozzle height: 184 mm
- Sistema di flusso con aeratore antispuzzo
- Aeratore NEOPERL
- Erogatore rotante a 180°
- Tubi flessibili con raccordo a spirale
- Lunghezza bocca d'erogazione: 186 mm
- Altezza bocca d'erogazione: 184 mm



1029-1021

**Banyo Bataryası**  
**Bath Mixer**

Miscelatore vasca da bagno

RENK / COLOR / COLORE: KROM / CHROME / CROMATO

KOD / CODE / CODICE: 1029-1021

- Seramik kartuş
- NEOPERL perlatör
- Ses sınıfı : I
- Bağlantı ölçüsü: G1/2
- Çıkış ucu uzunluğu 160 mm

- Ceramic cartridge
- NEOPERL aerator
- Noise class: I
- Connection size: G1/2
- Nozzle length: 160 mm

- Cartuccia in ceramica
- Aeratore NEOPERL
- Classe rumore: I
- Dimensione connessione: G1/2
- Lunghezza bocca d'erogazione: 160 mm





# EVO

Banyosunda sadelik arayanlara cevap veren **Evo**, yalin tasarımı ve oval detaylarıyla zarif bir karaktere sahiptir.

With its plain design and oval details, **Evo** has an elegant character and meets the requirements of those looking for simplicity in their bathroom.

Con il suo design semplice e i dettagli ovali, **Evo** ha un carattere elegante e soddisfa le esigenze di chi cerca la semplicità nel proprio bagno.

**1026-0001****Tek Kumandalı Lavabo Bataryası**  
**Single Control Washbasin Mixer**  
Miscelatore monocomando per lavaboRENK / COLOR / COLORE: KROM / CHROME / CROMATO  
KOD / CODE / CODICE: 1026-0001

- Sıçramayı önleyen hava karıştırıcı akış sistemi
- 35 mm seramik kartuş
- HONEYCOMB® kireç kırıcı özellikli NEOPERL perlatör
- Açılı yerleştirilmiş perlatör: 12°
- Akış miktarı: Maks. 5,7 lt/dk
- Ses sınıfı: I
- Çıkış ucu uzunluğu: 107 mm
- Çıkış ucu yüksekliği: 88 mm
- Bağlantı ölçüsü: G3/8

- Flow system with anti-splash aerator
- 35 mm ceramic cartridge
- NEOPERL aerator with HONEYCOMB® anti-limescale feature
- Angled aerator: 12°
- Flow rate: Max. 5.7 L/min
- Noise class: I
- Nozzle length: 107 mm
- Nozzle height: 88 mm
- Connection size: G3/8

- Sistema di flusso con aeratore antispuzzo
- Cartuccia in ceramica da 35 mm
- Aeratore NEOPERL con funzione anticalcare HONEYCOMB
- Aeratore angolato: 12°
- Portata: Max. 5,7 L/min
- Classe rumore: I
- Lunghezza bocca d'erogazione: 107 mm
- Altezza bocca d'erogazione: 88 mm
- Dimensioni del collegamento: G3/8

**1026-0021****Banyo Bataryası**  
**Bath Mixer**  
Miscelatore vasca da bagnoRENK / COLOR / COLORE: KROM / CHROME / CROMATO  
KOD / CODE / CODICE: 1026-0021

- Sıçramayı önleyen hava karıştırıcı akış sistemi
- 35 mm seramik kartuş
- Açılı yerleştirilmiş perlatör: 12°
- Ses sınıfı: I
- Çıkış ucu uzunluğu: 163 mm

- Flow system with anti-splash aerator
- 35 mm ceramic cartridge
- Angled aerator: 12°
- Noise class: I
- Nozzle length: 163 mm

- Sistema di flusso con aeratore antispuzzo
- Cartuccia in ceramica da 35 mm
- Aeratore angolato: 12°
- Classe rumore: I
- Lunghezza bocca d'erogazione: 163 mm

**1026-0022****Duş Bataryası**  
**Shower Mixer**  
Miscelatore per docciaRENK / COLOR / COLORE: KROM / CHROME / CROMATO  
KOD / CODE / CODICE: 1026-0022

- 35 mm seramik kartuş
- Ses sınıfı: I

- 35 mm ceramic cartridge
- Noise class: I

- Cartuccia in ceramica da 35 mm
- Classe rumore: I







# LAGO

Silindiri anımsatan yapısı ve minimal çizgileriyle her zevkin beğenisini kazanan, her evde kendine bir yer bulan **Lago**; kullanım kolaylığı ve sadeliğiyle de başlı başına tercih edilesi bir seçenek.

With its cylindrical structure and minimal lines, **Lago** is appreciated by every taste and can be used in every house. Ease of use and simplicity also makes it a preferable option.

Con la sua struttura cilindrica e le sue linee minimal, **Lago** è apprezzato da tutti e può essere utilizzato in ogni casa. La facilità d'uso e la semplicità ne fanno un'opzione preferibile.

1032-0001

**Tek Kumandalı Lavabo Bataryası**  
**Single Control Washbasin Mixer**  
Miscelatore monocomando per lavabo

RENK / COLOR / COLORE: KROM / CHROME / CROMATO  
KOD / CODE / CODICE: 1032-0001

- 35 mm seramik kartuş
- NEOPERL perlatör
- Çıkış ucu uzunluğu: 133 mm
- Çıkış ucu yüksekliği: 118 mm

- 35 mm ceramic cartridge
- NEOPERL aerator
- Nozzle length: 133 mm
- Nozzle height: 118 mm

- Cartuccia in ceramica da 35 mm
- Aeratore NEOPERL
- Lunghezza bocca di erogazione: 133 mm
- Altezza bocca d'erogazione: 118 mm



1032-0021

**Banyo Bataryası**  
**Bath Mixer**  
Miscelatore vasca da bagno

RENK / COLOR / COLORE: KROM / CHROME / CROMATO  
KOD / CODE / CODICE: 1032-0021

- 35 mm seramik kartuş
- NEOPERL perlatör
- Çıkış ucu uzunluğu: 158 mm

- 35 mm ceramic cartridge
- NEOPERL aerator
- Nozzle length: 158 mm

- Cartuccia in ceramica da 35 mm
- Aeratore NEOPERL
- Lunghezza bocca d'erogazione: 158 mm



1032-0041

**Ankastre Banyo Bataryası**  
**Built-in Bath Mixer**  
Miscelatore per vasca da bagno da incasso

RENK / COLOR / COLORE: KROM DIŞ SET / CHROME OUTER SET / SET ESTERNO CROMATO  
KOD / CODE / CODICE: 1032-0041

RENK / COLOR / COLORE: KROM İÇ SET / CHROME INNER SET / SET INTERNO CROMATO  
KOD / CODE / CODICE: 5405-0041

- 35 mm seramik kartuş
- Ürün içeriği: Rozet, kumanda kolu
- İç set ayrı sipariş edilmelidir.

- 35 mm ceramic cartridge
- Product content: Base plate, controller
- The inner set must be ordered separately.

- Cartuccia in ceramica da 35 mm
- Contenuto del prodotto: Piastra base, regolatore
- Il set interno deve essere ordinato separatamente.



1032-0042

**Ankastre Duş Bataryası**  
**Built-in Shower Mixer**

Miscelatore per doccia da incasso

RENK / COLOR / COLORE: KROM DIŞ SET / CHROME OUTER SET / SET ESTERNO CROMATO

KOD / CODE / CODICE: 1032-0042

RENK / COLOR / COLORE: KROM İÇ SET / CHROME INNER SET / SET INTERNO CROMATO

KOD / CODE / CODICE: 5405-0042

- 35 mm seramik kartuş
- Ürün içeriği: Rozet, kumanda kolu
- İç set ayrı sipariş edilmelidir.

- 35 mm ceramic cartridge
- Product content: Base plate, controller
- Inner set must be ordered separately

- Cartuccia in ceramica da 35 mm
- Contenuto del prodotto: Piastra base, regolatore
- Il set interno deve essere ordinato separatamente.



1032-0090

**Tek Kollu Eviye Bataryası**  
**Single Lever Kitchen Sink Mixer**

Miscelatore monocomando per lavello

RENK / COLOR / COLORE: KROM / CHROME / CROMATO

KOD / CODE / CODICE: 1032-0090

- 35 mm seramik kartuş
- NEOPERL perlatör
- 180 derece dönen su çıkış ucu
- Spiral bağlantı hortumları
- Çıkış ucu uzunluğu: 183 mm
- Çıkış ucu yüksekliği: 213 mm

- 35 mm ceramic cartridge
- NEOPERL aerator
- 180° rotating nozzle
- Spiral connection hoses
- Nozzle length: 183 mm
- Nozzle height: 213 mm

- Cartuccia in ceramica da 35 mm
- Aeratore NEOPERL
- Erogatore rotante a 180°
- Tubi flessibili con raccordo a spirale
- Lunghezza bocca d'erogazione: 183 mm
- Altezza bocca d'erogazione: 213 mm







**EVIYE BATARYALARI**  
**KITCHEN SINK MIXERS**  
**MISCELATORI PER LAVELLI**



**BURLINGTON**

**ORIENT**

**TEK KUMANDALI**  
SINGLE CONTROL  
MONOCOMANDO

**SMART**

**RIVA**

**LAGO**

**CARE**

**FOTOSELLİ ÜRÜNLER**  
PHOTOCELL CONTROLLED PRODUCTS  
PRODOTTI CON FOTOCELLULA

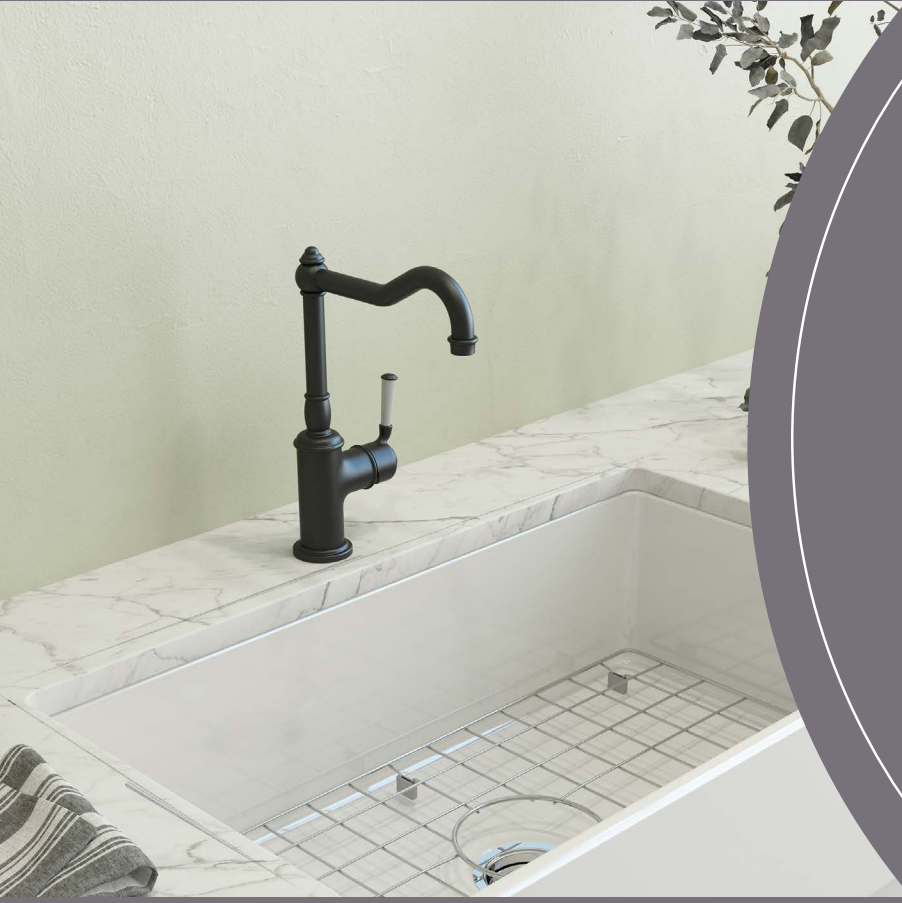

# EVİYE BATARYALARI KITCHEN SINK MIXERS MISCELATORI PER LAVELLI

## En iyi mutfaklar için en iyi bataryalar...

Estetik tasarımları zevkli seçimlerle buluşturan FARAMA Bataryalar, şık eviyelerin tamamlayıcısı olurken mutfaklarda yenilikçi bir atmosfer yaratıyor.

## The best mixers for the best kitchens...

Bringing aesthetic designs together with tasteful choices, FARAMA Mixers complement stylish kitchen sinks while creating an innovative ambience in kitchens.

## I migliori miscelatori per le migliori cucine...

Grazie al design estetico e alle scelte di gusto, i miscelatori FARAMA completano i lavelli di stile e creano un ambiente innovativo nelle cucine.

**1004-0090****Burlington Eviye Bataryası**  
**Burlington Kitchen Sink Mixer**  
Burlington Miscelatore per lavelloRENK / COLOR / COLORE: KROM / CHROME / CROMATO  
KOD / CODE / CODICE: 1004-0090RENK / COLOR / COLORE: SATEN NİKEL / SATIN NICKEL / NICHEL SATINATO  
KOD / CODE / CODICE: 1004-0090-BNRENK / COLOR / COLORE: ANTİK SİYAH / ANCIENT BLACK / NERO ANTICO  
KOD / CODE / CODICE: 1004-0090-AB

- Sıçramayı önleyen hava karıştırıcı akış sistemi
- Seramik saplı piring kumanda kolu
- HONEYCOMB® kireç kırıcı özellikli NEOPERL perlatör
- Ses sınıfı: I
- Akış miktarı 8,5 lt/dk
- 180° dönen su çıkış ucu
- Spiral bağlantı hortumları
- Çıkış ucu uzunluğu: 201 mm
- Çıkış ucu yüksekliği: 249 mm

- Flow system with anti-splash aerator
- Brass controller with ceramic handle
- NEOPERL aerator with HONEYCOMB® anti-limescale feature
- Noise class: I
- Flow rate: 8.5 L/min
- 180° rotating nozzle
- Spiral connection hoses
- Nozzle length: 201 mm
- Nozzle height: 249 mm

- Sistema di flusso con aeratore antispuzzo
- Regolatore in ottone con maniglia in ceramica
- Aeratore NEOPERL con funzione anticalcare HONEYCOMB
- Classe rumore: I
- Portata: 8,5 L/min
- Erogatore rotante a 180°
- Tubi flessibili con raccordo a spirale
- Lunghezza bocca d'erogazione: 201 mm
- Altezza bocca d'erogazione: 249 mm

**1005-0090****Orient Eviye Bataryası**  
**Orient Kitchen Sink Mixer**  
Orient Miscelatore per lavelloRENK / COLOR / COLORE: KROM / CHROME / CROMATO  
KOD / CODE / CODICE: 1005-0090RENK / COLOR / COLORE: ALTIN / GOLD / ORO  
KOD / CODE / CODICE: 1005-0090-EG

- Sıçramayı önleyen hava karıştırıcı akış sistemi
- Isı limitleme ayarlı 35 mm KEROX kartuş
- HONEYCOMB® kireç kırıcı özellikli NEOPERL perlatör
- Ses sınıfı: I
- Akış miktarı 8,5 lt/dk
- 180° dönen su çıkış ucu
- Spiral bağlantı hortumları
- Çıkış ucu uzunluğu: 221 mm
- Çıkış ucu yüksekliği: 231 mm

- Flow system with anti-splash aerator
- 35 mm KEROX cartridge with heat limit adjustment feature
- NEOPERL aerator with HONEYCOMB® anti-limescale feature
- Noise class: I
- Flow rate: 8.5 L/min
- 180° rotating nozzle
- Spiral connection hoses
- Nozzle length: 221 mm
- Nozzle height: 231 mm

- Sistema di flusso con aeratore antispuzzo
- Cartuccia ceramica da 35 mm con limitatore di temperatura
- Aeratore NEOPERL con funzione anticalcare HONEYCOMB
- Classe rumore: I
- Portata: 8,5 L/min
- Erogatore rotante a 180°
- Tubi flessibili con raccordo a spirale
- Lunghezza bocca d'erogazione: 221 mm
- Altezza bocca d'erogazione: 231 mm

**2201-0005****Tek Kumandalı Eviye Bataryası**  
**Single Control Kitchen Sink Mixer**  
Miscelatore monocomando per lavelloRENK / COLOR / COLORE: KROM / CHROME / CROMATO  
KOD / CODE / CODICE: 2201-0005

- 35 mm seramik kartuş
- HONEYCOMB® kireç kırıcı özellikli NEOPERL perlatör
- Döner çıkış ucu
- Çıkış ucu uzunluğu: 214 mm
- Çıkış ucu yüksekliği: 206 mm

- 35 mm ceramic cartridge
- NEOPERL aerator with HONEYCOMB® anti-limescale feature
- Rotary nozzle
- Nozzle length: 214 mm
- Nozzle height: 206 mm

- Cartuccia in ceramica da 35 mm
- Aeratore NEOPERL con funzione anticalcare HONEYCOMB
- Bocca d'erogazione girevole
- Lunghezza bocca d'erogazione: 214 mm
- Altezza bocca d'erogazione: 206 mm





**1012-0090****Smart Eviye Bataryası**  
**Smart Kitchen Sink Mixer**  
Smart Miscelatore per lavelloRENK / COLOR / COLORE: KROM / CHROME / CROMATO  
KOD / CODE / CODICE: 1012-1090RENK / COLOR / COLORE: MAT SİYAH / MATTE BLACK / NERO OPACO  
KOD / CODE / CODICE: 1012-1090-AB

- 35 mm SEDAL seramik kartuş
- Ses sınıfı: I
- Su çıkış uzunluğu: 185 mm
- Su çıkış yüksekliği: 210 mm
- 35 mm SEDAL ceramic cartridge
- Noise class: I
- Nozzle length: 185 mm
- Nozzle height: 210 mm
- Cartuccia in ceramica da 35 mm SEDAL
- Classe rumore: I
- Lunghezza bocca d'erogazione: 185 mm
- Altezza bocca d'erogazione: 210 mm

**1029-0090****Riva Eviye Bataryası**  
**Riva Kitchen Sink Mixer**  
Riva Miscelatore per lavelloRENK / COLOR / COLORE: KROM / CHROME / CROMATO  
KOD / CODE / CODICE: 1029-0090

- Sıçramayı önleyen hava karıştırıcı akış sistemi
- NEOPERL perlatör
- 180° dönen su çıkış ucu
- Spiral bağlantı hortumları
- Çıkış ucu uzunluğu: 186 mm
- Çıkış ucu yüksekliği: 184 mm
- Flow system with anti-splash aerator
- NEOPERL aerator
- 180° rotating nozzle
- Spiral connection hoses
- Nozzle length: 186 mm
- Nozzle height: 184 mm
- Sistema di flusso con aeratore antispuzzo
- Aeratore NEOPERL
- Erogatore rotante a 180°
- Tubi flessibili con raccordo a spirale
- Lunghezza bocca d'erogazione: 186 mm
- Altezza bocca d'erogazione: 184 mm

**1032-0090****Lago Eviye Bataryası**  
**Lago Kitchen Sink Mixer**  
Lago Miscelatore per lavelloRENK / COLOR / COLORE: KROM / CHROME / CROMATO  
KOD / CODE / CODICE: 1032-0090

- 35 mm seramik kartuş
- NEOPERL perlatör
- 180° dönen su çıkış ucu
- Spiral bağlantı hortumları
- Çıkış ucu uzunluğu: 183 mm
- Çıkış ucu yüksekliği: 213 mm
- 35 mm ceramic cartridge
- NEOPERL aerator
- 180° rotating nozzle
- Spiral connection hoses
- Nozzle length: 183 mm
- Nozzle height: 213 mm
- Cartuccia in ceramica da 35 mm
- Aeratore NEOPERL
- Erogatore rotante a 180°
- Tubi flessibili con raccordo a spirale
- Lunghezza bocca d'erogazione: 183 mm
- Altezza bocca d'erogazione: 213 mm

**2201-0010****Tek Kumandalı Lead Free Eviye Bataryası - Spreyli**  
**Single Control Lead-Free Kitchen Sink Mixer with Spray**  
Miscelatore monocomando per lavello senza piombo con spruzzoRENK / COLOR / COLORE: KROM / CHROME / CROMATO  
KOD / CODE / CODICE: 2201-0010

- 35 mm sedal kartuş
- Kurşunsuz pirinç
- 180° dönen su çıkış ucu
- Spiral bağlantı hortumları
- Çift fonksiyonlu el duşu
- Çıkış ucu uzunluğu: 262 mm
- Çıkış ucu yüksekliği: 293 mm
- 35 mm SEDAL cartridge
- Lead-free brass
- 180° rotating nozzle
- Spiral connection hoses
- Dual-function hand shower
- Nozzle length: 262 mm
- Nozzle height: 293 mm
- Cartuccia da 35 mm SEDAL
- Ottone senza piombo
- Erogatore rotante a 180°
- Tubi flessibili con raccordo a spirale
- Doccetta a doppia funzione
- Lunghezza bocca d'erogazione: 262 mm
- Altezza bocca d'erogazione: 293 mm





**2201-0004****Tek Kumandalı Eviye Bataryası - Spreyli  
Single Control Kitchen Sink Mixer with Spray**

Miscelatore monocomando per lavello con spruzzo

RENK / COLOR / COLORE: KROM / CHROME / CROMATO

KOD / CODE / CODICE: 2201-0004

- Ultra ince tasarım
- Çift fonksiyonlu el duşu
- Jet spreylilik özelliği
- 25 mm KERAMITAL seramik kartuş
- HONEYCOMB® kireç kırıcı özellikli NEOPERL CACHE (gizli) perlatör
- 180° döner boru
- Çıkış ucu uzunluğu: 220 mm
- Çıkış ucu yüksekliği: 270 mm

- Ultra-thin design
- Dual-function hand shower
- Jet spray capability
- 25 mm KERAMITAL ceramic cartridge
- NEOPERL CACHE (concealed) aerator with HONEYCOMB® anti-limescale feature
- 180° rotating pipe
- Nozzle length: 220 mm
- Nozzle height: 270 mm

- Design ultra-sottile
- Doccetta a doppia funzione
- Capacità di spruzzo a getto
- Cartuccia in ceramica da 25 mm KERAMITAL
- Aeratore NEOPERL CACHE (a scomparsa) con funzione anticalcare HONEYCOMB®
- Tubo rotante a 180°
- Lunghezza bocca d'erogazione: 220 mm
- Altezza bocca d'erogazione: 270 mm

**2201-0009****Tek Kumandalı Eviye Bataryası - Spreyli  
Single Control Kitchen Sink Mixer with Spray**

Miscelatore monocomando per lavello con spruzzo

RENK / COLOR / COLORE: KROM / CHROME / CROMATO

KOD / CODE / CODICE: 2201-0009

- Sıçramayı önleyen hava karıştırıcı akış sistemi
- 40 mm seramik kartuş
- HONEYCOMB® kireç kırıcı özellikli NEOPERL perlatör
- Çift fonksiyonlu el duşu
- Jet spreylilik özelliği
- Akış miktarı: Maks. 9 lt/dk
- 180 derece döner gövde
- Ses sınıfı: I
- Çıkış ucu uzunluğu: 219,5 mm
- Çıkış ucu yüksekliği: 166,3 mm

- Flow system with anti-splash aerator
- 40 mm ceramic cartridge
- NEOPERL aerator with HONEYCOMB® anti-limescale feature
- Dual-function hand shower
- Jet spray capability
- Flow rate: Max. 9 L/min
- 180° rotating body
- Noise class: I
- Nozzle length: 219.5 mm
- Nozzle height: 166.3 mm

- Sistema di flusso con aeratore antispuzzo
- Cartuccia in ceramica da 40 mm
- Aeratore NEOPERL con funzione anticalcare HONEYCOMB
- Doccetta a doppia funzione
- Capacità di spruzzo a getto
- Portata: Max. 9 L/min
- Corpo girevole a 180°
- Classe rumore: I
- Lunghezza bocca d'erogazione: 219.5 mm
- Altezza bocca d'erogazione: 166.3 mm

**2201-0008****Tek Kumandalı Eviye Bataryası - El Duşlu  
Single Control Kitchen Sink Mixer with Hand Shower**

Miscelatore monocomando per lavello con doccetta

RENK / COLOR / COLORE: KROM / CHROME / CROMATO

KOD / CODE / CODICE: 2201-0008

- Sıçramayı önleyen hava karıştırıcı akış sistemi
- 35 mm seramik kartuş
- HONEYCOMB® kireç kırıcı özellikli NEOPERL perlatör
- Tek fonksiyonlu el duşu
- Akış miktarı: Maks. 9 lt/dk
- 180 derece döner gövde
- Ses sınıfı: I
- Spiral bağlantı hortumları
- Çıkış ucu uzunluğu: 211 mm
- Çıkış ucu yüksekliği: 270,5 mm

- Flow system with anti-splash aerator
- 35 mm ceramic cartridge
- NEOPERL aerator with HONEYCOMB® anti-limescale feature
- Single-function hand shower
- Flow rate: Max. 9 L/min
- 180° rotating body
- Noise class: I
- Spiral connection hoses
- Nozzle length: 211 mm
- Nozzle height: 270.5 mm

- Sistema di flusso con aeratore antispuzzo
- Cartuccia in ceramica da 35 mm
- Aeratore NEOPERL con funzione anticalcare HONEYCOMB
- Doccetta monofunzione
- Portata: Max. 9 L/min
- Corpo girevole a 180°
- Classe rumore: I
- Tubi flessibili con raccordo a spirale
- Lunghezza bocca d'erogazione: 211 mm
- Altezza bocca d'erogazione: 270.5 mm



2201-0007

**Tek Kumandalı Eviye Bataryası - El Duşlu**  
**Single Control Kitchen Sink Mixer with Hand Shower**  
Miscelatore monocomando per lavello con doccia

RENK / COLOR / COLORE: KROM / CHROME / CROMATO  
KOD / CODE / CODICE: 2201-0007

- Sıçramayı önleyen hava karıştırıcı akış sistemi
- 40 mm seramik kartuş
- HONEYCOMB® kireç kırıcı özellikli NEOPERL perlatör
- Çift fonksiyonlu el duşu
- Jet sprey özelliği
- Akış miktarı: Maks. 9 lt/dk
- 180 derece döner gövde
- Ses sınıfı: I
- Spiral bağlantı hortumları
- Çıkış ucu uzunluğu: 184 mm
- Çıkış ucu yüksekliği: 113 mm

- Flow system with anti-splash aerator
- 40 mm ceramic cartridge
- NEOPERL aerator with HONEYCOMB® anti-limescale feature
- Dual-function hand shower
- Jet spray capability
- Flow rate: Max. 9 L/min
- 180° rotating body
- Noise class: I
- Spiral connection hoses
- Nozzle length: 184 mm
- Nozzle height: 113 mm

- Sistema di flusso con aeratore antispuzzo
- Cartuccia in ceramica da 40 mm
- Aeratore NEOPERL con funzione anticalcare HONEYCOMB
- Doccetta a doppia funzione
- Capacità di spruzzo a getto
- Portata: Max. 9 L/min
- Corpo girevole a 180°
- Classe rumore: I
- Tubi flessibili con raccordo a spirale
- Lunghezza bocca d'erogazione: 184 mm
- Altezza bocca d'erogazione: 113 mm



**CARE**

1210-0001

**Pure Engelli Lavabo Bataryası**  
**Pure Accessible Washbasin Mixer**  
Pure Miscelatore per lavabo accessibile

RENK / COLOR / COLORE: KROM / CHROME / CROMATO  
KOD / CODE / CODICE: 1210-0001

- Seramik kartuş
- Çıkış ucu uzunluğu: 130 mm
- Çıkış ucu yüksekliği: 80 mm
- Bedensel engelli ve doktor kullanımına uygundur.

- Ceramic cartridge
- Nozzle length: 130 mm
- Nozzle height: 80 mm
- Suitable for use by disabled individuals and physicians.

- Cartuccia in ceramica
- Lunghezza bocca d'erogazione: 130 mm
- Altezza bocca d'erogazione: 80 mm
- Adatto all'uso da parte di persone disabili e medici.



- 1142 CARE Bedensel Engelli 65 cm lavabo ile uyumludur.
- Compatible with 1142 CARE 65 cm Accessible washbasins.
- Compatibile con i lavabi accessibili 1142 CARE 65 cm.

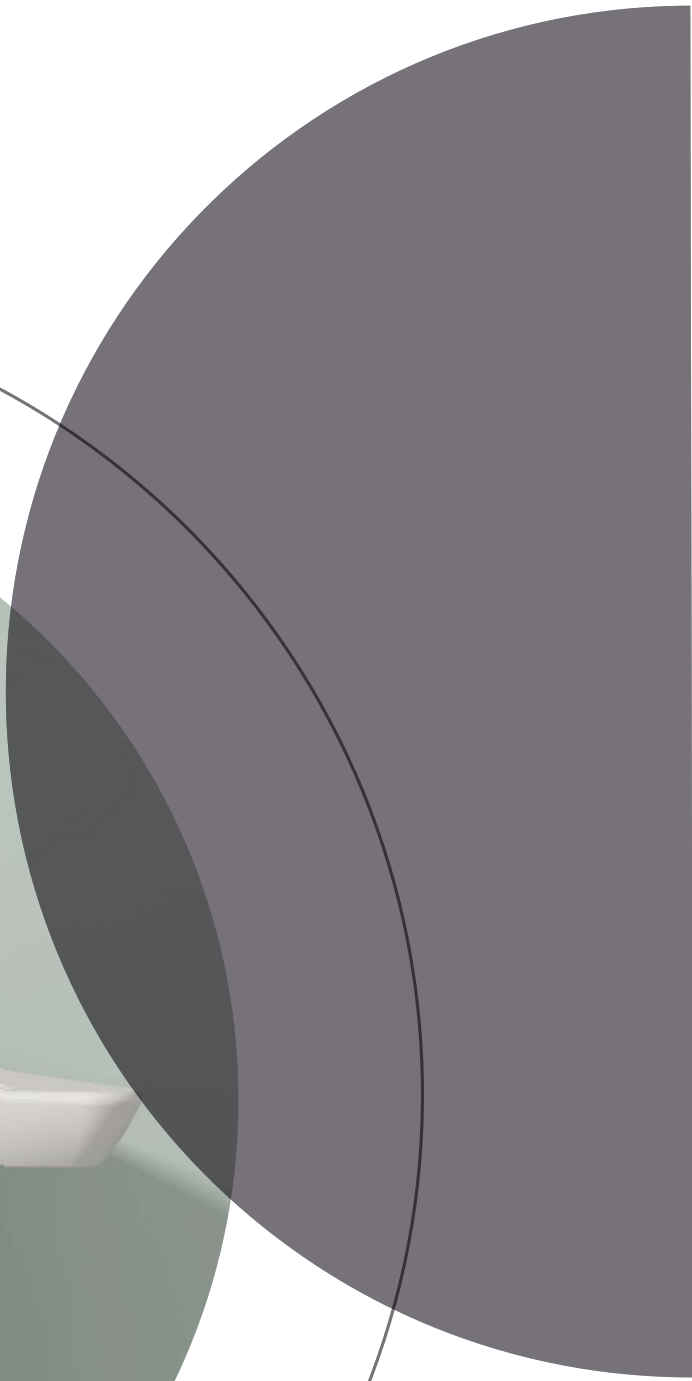



## FOTOSELLİ ÜRÜNLER

### PHOTOCELL CONTROLLED PRODUCTS

#### PRODOTTI CONTROLLATI DA FOTOCELLULA

4000-0021

#### ASO Fotoselli Tek Su Girişli Lavabo Bataryası

#### ASO Photocell Controlled Washbasin Mixer with Single Water Inlet

ASO Miscelatore per lavabo con controllo a fotocellula con ingresso acqua singolo

RENK / COLOR / COLORE: KROM / CHROME / CROMATO

KOD / CODE / CODICE: 4000-0021

- Tek su girişli
- 9 lt./dk. su akışı (3 bar basınçla)
- 220 V AC elektrik veya 4 adet 1,5 V DC alkalin pil ile kullanılır.
- Elektrik kesildiğinde pil otomatik devreye girer.
- Su çıkış uzunluğu: 95 mm
- Su çıkış yüksekliği: 135 mm
- Single water inlet
- Flow rate: 9 L/min. (with 3 bar pressure)
- Powered with 220 V AC or 4 x 1.5 V DC alkaline batteries.
- The battery is automatically activated there is a power cut.
- Nozzle length: 95 mm
- Nozzle height: 135 mm
- Ingresso acqua singolo
- Portata: 9 L/min. (con pressione di 3 bar)
- Alimentazione con 220 V CA o 4 batterie alcaline da 1,5 V CC.
- La batteria si attiva automaticamente in caso di interruzione di corrente.
- Lunghezza bocca d'erogazione: 95 mm
- Altezza bocca d'erogazione: 135 mm



4000-0024

#### Smart Fotoselli Tek Su Girişli Lavabo Bataryası

#### Smart Photocell Controlled Washbasin Mixer with Single Water Inlet

Smart Miscelatore per lavabo con controllo a fotocellula con ingresso acqua singolo

RENK / COLOR / COLORE: KROM / CHROME / CROMATO

KOD / CODE / CODICE: 4000-0024

- Tek su girişli
- 14,5 lt./dk. su akışı (3 bar basınçla)
- 220 V AC elektrik veya 4 adet 1,5 V DC alkalin pil ile kullanılır.
- Elektrik kesildiğinde pil otomatik devreye girer.
- Su çıkış uzunluğu: 129 mm
- Su çıkış yüksekliği: 117 mm
- Single water inlet
- Flow rate: 14.5 L/min. (with 3 bar pressure)
- Powered with 220 V AC or 4 x 1.5 V DC alkaline batteries.
- The battery is automatically activated there is a power cut.
- Nozzle length: 129 mm
- Nozzle height: 117 mm
- Ingresso acqua singolo
- Portata: 14.5 L/min. (con pressione di 3 bar)
- Alimentazione con 220 V CA o 4 batterie alcaline da 1,5 V CC.
- La batteria si attiva automaticamente in caso di interruzione di corrente.
- Lunghezza bocca d'erogazione: 129 mm
- Altezza bocca d'erogazione: 117 mm



4000-0025

#### Smart Fotoselli Çift Su Girişli Lavabo Bataryası

#### Smart Photocell Controlled Washbasin Mixer with Double Water Inlets

Smart Miscelatore per lavabo con controllo a fotocellula con ingresso acqua doppio

RENK / COLOR / COLORE: KROM / CHROME / CROMATO

KOD / CODE / CODICE: 4000-0025

- Çift su girişli
- 14,5 lt./dk. su akışı (3 bar basınçla)
- 220 V AC elektrik veya 4 adet 1,5 V DC alkalin pil ile kullanılır.
- Elektrik kesildiğinde pil otomatik devreye girer.
- Su çıkış uzunluğu: 129 mm
- Su çıkış yüksekliği: 114 mm
- Double water inlet
- Flow rate: 14.5 L/min. (with 3 bar pressure)
- Powered with 220 V AC or 4 x 1.5 V DC alkaline batteries.
- The battery is automatically activated there is a power cut.
- Nozzle length: 129 mm
- Nozzle height: 114 mm
- Ingresso acqua doppio
- Portata: 14.5 L/min. (con pressione di 3 bar)
- Alimentazione con 220 V CA o 4 batterie alcaline da 1,5 V CC.
- La batteria si attiva automaticamente in caso di interruzione di corrente.
- Lunghezza bocca d'erogazione: 129 mm
- Altezza bocca d'erogazione: 114 mm





**BANYO VE DUŞ SİSTEMLERİ**  
**BATH & SHOWER SYSTEMS**  
SISTEMI VASCA DA BAGNO E DOCCIA



## **EL DUŞLARI**

HAND SHOWERS  
DOCCETTE

## **SÜRGÜ TAKIMLARI**

SHOWER RAIL SETS  
SET ASTE SALISCENDI

## **DUŞ SÜRGÜLERİ**

SHOWER RAILS  
ASTE SALISCENDI PER DOCCIA

## **SABUNLUK VE DUŞ HORTUMLARI**

SOAP TRAY AND SHOWER HOSES  
PORTASAPONETTE E TUBI FLESSIBILI PER DOCCIA

## **ÇIKIŞ DİRSEKLERİ VE ASKILAR**

NOZZLE ELBOWS AND HOLDERS  
CONNETTORI A GOMITO E SUPPORTI

## **PİRİNÇ TEPE DUŞLARI**

BRASS OVERHEAD SHOWERS  
SOFFIONI IN OTTONE

## **TEPE DUŞLARI**

OVERHEAD SHOWERS  
SOFFIONI

## **TEPE DUŞU KOLLARI**

OVERHEAD SHOWER HANDLES  
TUBI PER SOFFIONI

## **ANKASTRE TAVAN DUŞLARI**

BUILT-IN CEILING SHOWERS  
DOCCE DA INCASSO A SOFFITTO

## **TERMOSTATİK BANYO VE DUŞ BATARYALARI**

THERMOSTATIC BATHTUB AND SHOWER MIXERS  
MISCELATORI PER BAGNO E DOCCIA TERMOSTATICI

## **DUŞ SİSTEMLERİ**

SHOWER SYSTEMS  
SISTEMI DOCCIA







Daha iyi bir banyo keyfi için;  
sadece bedeninize değil  
ruhunuza da iyi gelecek  
seçimler...

Choices that will be good  
not only for your body but  
also for your soul for a  
better bathing enjoyment...

Scelte che faranno bene  
non solo al vostro corpo,  
ma anche alla vostra  
anima, per un migliore  
utilizzo del bagno...

## EL DUŞLARI HAND SHOWERS DOCCETTE

5500-0015

**SWITCH 110S El Duşu, 3F, 90x93 mm**  
**SWITCH 110S Hand Shower, 3F, 90x93 mm**  
SWITCH 110S Doccetta, 3F, 90x93 mm

RENK / COLOR / COLORE: BEYAZ-KROM / WHITE-CHROME / BIANCO-CROMO  
KOD / CODE / CODICE: 5500-0015

- AIR<sup>2</sup> hava karışımli akış
- AIR<sup>2</sup> %30 su tasarruflu
- 3 sprej fonksiyonu
- Sprej türü: RainFlow, masaj sprej, RainFlow + masaj sprej
- Sprej türü ayarı: Kayar anahtar düğme
- Sprej yüzeyi beyaz, el duşu ve arka yüzey krom
- Kireç kırıcı özellikli temizlenebilir sprej uçları
- Genişlik: 110x110 mm
- Ses sınıfı: I

- AIR<sup>2</sup> air mix flow
- AIR<sup>2</sup> 30% water-saving feature
- 3 spray functions
- Spray type: RainFlow, Massage Spray, RainFlow + Massage Spray Mix
- Spray type setting: Sliding switch
- White spray surface, and chrome hand shower and rear surface
- Cleanable spray nozzles with the anti-limescale feature
- Width: 110x110 mm
- Noise class: I

- Flusso di miscelazione dell'aria AIR<sup>2</sup>
- AIR<sup>2</sup> 30% di risparmio idrico
- 3 funzioni di spruzzo
- Tipo di spruzzo: RainFlow, Massaggio, Mix RainFlow+ Massaggio
- Impostazione del tipo di spruzzo: Interruttore scorrevole
- Superficie di spruzzo bianca, doccetta e superficie posteriore cromate
- Ugelli spruzzo pulibili con funzione anticalcare
- Larghezza: 110x110 mm
- Classe rumore: I



5500-0018

**AIR<sup>2</sup> TOUCH<sup>2</sup> XTREME ECO 110S El Duşu, 3F, 107x108 mm**  
**AIR<sup>2</sup> TOUCH<sup>2</sup> XTREME ECO 110S Hand Shower, 3F, 107x108 mm**  
AIR<sup>2</sup> TOUCH<sup>2</sup> XTREME ECO 110S Doccetta, 3F, 107x108 mm

RENK / COLOR / COLORE: BEYAZ-KROM / WHITE-CHROME / BIANCO-CROMO  
KOD / CODE / CODICE: 5500-0018

- AIR<sup>2</sup> hava karışımli sprej
- TOUCH<sup>2</sup> 2. nesil yumuşak basma butonu
- 3 sprej fonksiyonu
- Sprej türü: RainFlow®, Masaj sprej, RainFlow®+Masaj sprej
- Sprej türü ayarı: TOUCH<sup>2</sup> basarak sprej değiştirme
- XTREME ECO su tasarrufu: Maks 6 lt/dk
- Mat yumuşak dokulu beyaz ön yüzey
- Krom kaplı arka yüzey
- Genişlik: 107x108 mm
- Ses sınıfı: I

- AIR<sup>2</sup> air mix spray
- TOUCH<sup>2</sup> 2nd generation soft push button
- 3 spray functions
- Spray type: RainFlow®, MassageSpray, RainFlow®+Massage Spray Mix
- Spray type setting: Switching spray type by pressing TOUCH<sup>2</sup>
- XTREME ECO water-saving: Max. 6 L/min
- Matte soft textured white front surface
- Chrome-plated rear surface
- Width: 107x108 mm
- Noise class: I

- AIR<sup>2</sup> spruzzo miscelazione dell'aria
- Pulsante morbido TOUCH<sup>2</sup> di seconda generazione
- 3 funzioni di spruzzo
- Tipo di spray: RainFlow®, Massaggio, Mix RainFlow®+Massaggio
- Impostazione del tipo di spruzzo: cambio del tipo di spruzzo premendo TOUCH<sup>2</sup>
- XTREME ECO a risparmio idrico: Max. 6 L/min
- Superficie frontale bianca opaca e morbida
- Superficie posteriore cromata
- Larghezza: 107x108 mm
- Classe rumore: I



5500-0017

**AIR<sup>2</sup> TOUCH<sup>2</sup> XTREME ECO 110R El Duşu, 3F, ø110 mm**  
**AIR2 TOUCH2 XTREME ECO 110R Hand Shower, 3F, ø110 mm**  
AIR2 TOUCH2 XTREME ECO 110R doccia, 3F, ø110 mm

RENK / COLOR / COLORE: KROM / CHROME / CROMATO  
KOD / CODE / CODICE: 5500-0017

- AIR<sup>2</sup> hava karışıklı sprey
- TOUCH2 2. nesil yumuřak basma butonu
- 3 sprey fonksiyonu
- Sprey türü: RainFlow<sup>®</sup>, Masaj sprey, RainFlow<sup>®</sup>+Masaj sprey
- Sprey türü ayarı: TOUCH<sup>2</sup> basarak sprey deęiřtirme
- XTREME ECO su tasarrufu: Maks 6 lt/dk
- Mat yumuřak dokulu beyaz ön yüzey
- Krom kaplı arka yüzey
- Geniřlik: ø110 mm
- Ses sınıfı: I

- AIR<sup>2</sup> air mix spray
- TOUCH<sup>2</sup> 2nd generation soft push button
- 3 spray functions
- Spray type: RainFlow<sup>®</sup>, MassageSpray, RainFlow<sup>®</sup>+Massage Spray Mix
- Spray type setting: Switching spray type by pressing TOUCH<sup>2</sup>
- XTREME ECO water-saving: Max. 6 L/min
- Matte soft textured white front surface
- Chrome-plated rear surface
- Width: ø110 mm
- Noise class: I

- AIR<sup>2</sup> spruzzo miscelazione dell'aria
- Pulsante morbido TOUCH<sup>2</sup> di seconda generazione
- 3 funzioni di spruzzo
- Tipo di spray: RainFlow<sup>®</sup>, Massaggio, Mix RainFlow<sup>®</sup>+Massaggio
- Impostazione del tipo di spruzzo: cambio del tipo di spruzzo premendo TOUCH<sup>2</sup>
- XTREME ECO a risparmio idrico: Max. 6 L/min
- Superficie frontale bianca opaca e morbida
- Superficie posteriore cromata
- Larghezza: ø110 mm
- Classe rumore: I



5500-0021

**AIR<sup>2</sup> TOUCH<sup>2</sup> ECO 120R El Duşu, 3F, ø120 mm**  
**AIR2 TOUCH2 ECO 120R Hand Shower, 3F, ø120 mm**  
AIR2 TOUCH2 ECO 120R Doccetta, 3F, ø120 mm

RENK / COLOR / COLORE: KROM / CHROME / CROMATO  
KOD / CODE / CODICE: 5500-0021

RENK / COLOR / COLORE: SİYAH / BLACK / NERO  
KOD / CODE / CODICE: 5500-0021-AB

- AIR<sup>2</sup> hava karışıklı sprey
- TOUCH2 2. nesil yumuřak basma butonu
- 3 sprey fonksiyonu
- Sprey türü: RainFlow<sup>®</sup>, Yumuřak sprey, RainFlow<sup>®</sup>+Yumuřak sprey
- Sprey türü ayarı: TOUCH2 basarak sprey deęiřtirme
- XTREME ECO su tasarrufu: 9.6 lt/dk
- Krom kaplı ön ve arka yüzey
- Geniřlik: ø120 mm
- Ses sınıfı: I

- AIR<sup>2</sup> air mix spray
- TOUCH<sup>2</sup> 2nd generation soft push button
- 3 spray functions
- Spray type: RainFlow<sup>®</sup>, Soft Spray, RainFlow<sup>®</sup>+Soft Spray Mix
- Spray type setting: Switching spray type by pressing TOUCH<sup>2</sup>
- XTREME ECO water-saving: Max.9.6 L/min
- Chrome-plated front and rear surface
- Width: ø120 mm
- Noise class: I

- AIR<sup>2</sup> spruzzo miscelazione dell'aria
- Pulsante morbido TOUCH<sup>2</sup> di seconda generazione
- 3 funzioni di spruzzo
- Tipo di spray: RainFlow<sup>®</sup>, Leggero, Mix RainFlow<sup>®</sup>+Leggero
- Impostazione del tipo di spruzzo: cambio del tipo di spruzzo premendo TOUCH<sup>2</sup>
- XTREME ECO risparmio idrico: max. 9,6 L/min
- Superficie anteriore e posteriore cromata
- Larghezza: ø120 mm
- Classe rumore: I



**5500-0001****AIR<sup>2</sup> 105R El Duşu, 3F, ø105 mm**  
**AIR2 105R Hand Shower, 3F, ø105 mm**  
AIR2 105R Doccetta, 3F, ø105 mmRENK / COLOR / COLORE: KROM-KROM / CHROME-CHROME / CROMATO-CROMATO  
KOD / CODE / CODICE: 5500-0001

- 3 sprej fonksiyonu
- Sprey türü: RainFlow®, Masaj sprej, RainFlow®+Masaj sprej
- Sprey türü ayarı: Döner sprej diski ile sprej türü değişimi
- Krom kaplı ön ve arka
- Kireç kırıcı özellikli temizlenebilir sprej uçları
- Genişlik: ø105 mm
- Ses sınıfı: I

- 3 spray functions
- Spray type: RainFlow®, MassageSpray, RainFlow®+Massage Spray Mix
- Spray type setting: Switching spray type by rotating the spray disc
- Chrome-plated front and rear surface
- Cleanable spray nozzles with the anti-limescale feature
- Width: ø105 mm
- Noise class: I

- 3 funzioni di spruzzo
- Tipo di spray: RainFlow®, Massaggio, Mix RainFlow®+Massaggio
- Impostazione del tipo di spruzzo: cambio del tipo di spruzzo ruotando il disco di spruzzo
- Superficie anteriore e posteriore cromata
- Ugelli spruzzo pulibili con funzione anticalcare
- Larghezza: ø105 mm
- Classe rumore: I

**5500-0012****AIR<sup>2</sup> 120R El Duşu, 1F, ø120 mm**  
**AIR2 120R Hand Shower, 1F, ø120 mm**  
AIR2 120R Doccetta, 1F, ø120 mmRENK / COLOR / COLORE: KROM-KROM / CHROME-CHROME / CROMATO-CROMATO  
KOD / CODE / CODICE: 5500-0012

- AIR<sup>2</sup> hava karışımli akış
- AIR<sup>2</sup> %30 su tasarruflu
- Sprey türü: RainFlow
- Tek fonksiyonlu
- Kireç kırıcı özellikli temizlenebilir sprej uçları
- Krom kaplı ön yüzey
- Krom kaplı arka yüzey
- Genişlik: ø120 mm
- Ses sınıfı: I

- AIR<sup>2</sup> air mix flow
- AIR<sup>2</sup> 30% water-saving feature
- Spray type: RainFlow
- Single function
- Cleanable spray nozzles with the anti-limescale feature
- Chrome-plated front surface
- Chrome-plated rear surface
- Width: ø120 mm
- Noise class: I

- Flusso di miscelazione dell'aria AIR<sup>2</sup>
- AIR<sup>2</sup> 30% di risparmio idrico
- Tipo di spruzzo: RainFlow
- Monofunzione
- Ugelli spruzzo pulibili con funzione anticalcare
- Superficie frontale cromata
- Superficie posteriore cromata
- Larghezza: ø120 mm
- Classe rumore: I

**5500-0010****AIR<sup>2</sup> 100R El Duşu, 1F, ø100 mm**  
**AIR2 100R Hand Shower, 1F, ø100 mm**  
AIR2 100R Doccetta, 1F, ø100 mmRENK / COLOR / COLORE: KROM-KROM / CHROME-CHROME / CROMATO-CROMATO  
KOD / CODE / CODICE: 5500-0010

- AIR<sup>2</sup> hava karışımli akış
- AIR<sup>2</sup> %30 su tasarruflu
- Sprey türü: RainFlow®
- Tek fonksiyonlu
- Kireç kırıcı özellikli temizlenebilir sprej uçları
- Krom kaplı ön ve arka yüzey
- Genişlik: ø100 mm
- Ses sınıfı: I

- AIR<sup>2</sup> air mix flow
- AIR<sup>2</sup> 30% water-saving feature
- Spray type: RainFlow®
- Single function
- Cleanable spray nozzles with the anti-limescale feature
- Chrome-plated front and rear surface
- Width: ø100 mm
- Noise class: I

- Flusso di miscelazione dell'aria AIR<sup>2</sup>
- AIR<sup>2</sup> 30% di risparmio idrico
- Tipo di spruzzo: RainFlow®
- Monofunzione
- Ugelli spruzzo pulibili con funzione anticalcare
- Superficie anteriore e posteriore cromata
- Larghezza: ø100 mm
- Classe rumore: I



5500-0014

**80S El Duşu, 1F, 80X97 mm**  
**80S Hand Shower, 1F, 80X97 mm**  
80S Doccetta, 1F, 80X97 mm

RENK / COLOR / COLORE: KROM / CHROME / CROMATO  
KOD / CODE / CODICE: 5500-0014

- Tek fonksiyonlu
- Sprey yüzeyi, el duşu ve arka yüzey krom
- Kireç kırıcı özellikli temizlenebilir sprej uçları
- Genişlik: 80x97 mm
- Ses sınıfı: I

- Single function
- Chrome spray surface, hand shower, and rear surface
- Cleanable spray nozzles with the anti-limescale feature
- Width: 80x97 mm
- Noise class: I

- Monofunzione
- Superficie di spruzzo, doccia e superficie posteriore cromate
- Ugelli spruzzo pulibili con funzione anticalcare
- Larghezza: 80x97 mm
- Classe rumore: I



5500-0003

**Piriç El Duşu, 1F**  
**Brass Hand Shower, 1F**  
Doccetta in ottone, 1F

RENK / COLOR / COLORE: KROM / CHROME / CROMATO  
KOD / CODE / CODICE: 5500-0003

- Tek fonksiyonlu
- Piriç gövde
- Kireç kırıcı özellikli temizlenebilir sprej uçları

- Single function
- Body material: Brass
- Cleanable spray nozzles with the anti-limescale feature

- Monofunzione
- Materiale del corpo: ottone
- Ugelli spruzzo pulibili con funzione anticalcare



5500-0004

**Piriç El Duşu, 1F**  
**Brass Hand Shower, 1F**  
Doccetta in ottone, 1F

RENK / COLOR / COLORE: KROM / CHROME / CROMATO  
KOD / CODE / CODICE: 5500-0004

- Tek fonksiyonlu
- Piriç gövde
- Kireç kırıcı özellikli temizlenebilir sprej uçları

- Single function
- Body material: Brass
- Cleanable spray nozzles with the anti-limescale feature

- Monofunzione
- Materiale del corpo: ottone
- Ugelli spruzzo pulibili con funzione anticalcare



5500-0006

**Klasik El duşu, 1F, ø71 mm**  
**Classical Hand Shower, 1F, ø71 mm**  
Doccetta classica, 1F, ø71 mm

RENK / COLOR / COLORE: KROM / CHROME / CROMATO  
KOD / CODE / CODICE: 5500-0006

RENK / COLOR / COLORE: SATEN NİKEL / SATIN NICKEL / NICHEL SATINATO  
KOD / CODE / CODICE: 5500-0006-BN

RENK / COLOR / COLORE: ANTİK SİYAH / ANCIENT BLACK / NERO ANTICO  
KOD / CODE / CODICE: 5500-0006-AB

RENK / COLOR / COLORE: ALTIN / GOLD / ORO  
KOD / CODE / CODICE: 5500-0006-EG

- Tek fonksiyonlu
- Piriç gövde
- Seramik sap

- Single function
- Body material: Brass
- Ceramic handle

- Monofunzione
- Materiale del corpo: ottone
- Maniglia in ceramica



# SÜRGÜ TAKIMLARI

## SHOWER RAIL SETS

### SET COLONNA DOCCIA

5650-0005

#### Santo Air<sup>2</sup> Touch<sup>2</sup> 3F, Sürgü Takımı Şeffaf Sabunluklu

#### Santo Air<sup>2</sup> Touch<sup>2</sup> 3F, Shower Rail Set with Soap Tray

Santo Air<sup>2</sup> Touch<sup>2</sup> 3F, set binari colonna doccia con portasapone

RENK / COLOR / COLORE: KROM / CHROME / CROMATO  
KOD / CODE / CODICE: 5650-0005

- Gövde malzemesi: ABS
- Uzunluk: 650 mm
- Gövde ölçüsü: 22 mm
- Krom yüzey kaplama
- Krom hortum malzemesi: PVC
- Spiral hortum uzunluğu: 1.5 m
- Kolay temizlenebilir
- XTREME ECO su tasarrufu: Maks.. 6 lt/dk
- TOUCH<sup>2</sup> ikinci nesil yumuşak basma butonu
- 3 Sprey fonksiyonu
- Sprey türü: Masaj sprej, Rainflow, Rainflow+ Masaj sprej
- El duşu: 107x108 mm
- Krom kaplı arka yüzey
- Sürgü sabunluğu malzemesi: ABS
- Sürgü sabunluk uzunluğu: 169x95 mm
- Sabit el duşu askısı malzemesi: ABS Krom

- Body material: ABS
- Length: 650 mm
- Body size: 22 mm
- Chrome-plated surface
- Chrome hose material: PVC
- Spiral hose length: 1.5 m
- Easy clean feature
- XTREME ECO water-saving: Max. 6 L/min
- TOUCH<sup>2</sup> second generation soft push button
- 3 spray functions
- Spray type: Massage Spray, RainFlow, RainFlow + Massage Spray Mix
- Hand shower size: 107x108 mm
- Chrome-plated rear surface
- Sliding soap tray material: ABS
- Sliding soap tray length: 169x95 mm
- Fixed hand shower holder material: ABS Chrome

- Materiale corpo: ABS
- Lunghezza: 650 mm
- Dimensioni corpo: 22 mm
- Superficie cromata
- Materiale del tubo cromato: PVC
- Lunghezza del tubo a spirale: 1,5 m
- Facile da pulire
- XTREME ECO a risparmio idrico: Max. 6 L/min
- Pulsante morbido TOUCH<sup>2</sup> di seconda generazione
- 3 funzioni di spruzzo
- Tipo di spruzzo: Massaggio, RainFlow, Mix RainFlow+ Massaggio
- Dimensioni doccetta: 107x108 mm
- Superficie posteriore cromata
- Materiale del vassoio portasapone scorrevole: ABS
- Lunghezza del vassoio portasapone scorrevole: 169x95 mm
- Materiale del supporto per doccetta fissa: ABS cromato



5650-0006

#### Monte Air<sup>2</sup> Touch<sup>2</sup> 3F, Sürgü Takımı

#### Monte Switch 3F, Shower Rail Set

Monte Air<sup>2</sup> Touch<sup>2</sup> 3F, set binari colonna doccia

RENK / COLOR / COLORE: KROM / CHROME / CROMATO  
KOD / CODE / CODICE: 5650-0006

- Gövde malzemesi: ABS
- Uzunluk: 650 mm
- Gövde ölçüsü: 30x15 mm
- Krom yüzey kaplama
- Krom hortum malzemesi: PVC
- Spiral hortum uzunluğu: 1.5 m
- Kolay temizlenebilir
- XTREME ECO su tasarrufu: Maks.. 6 lt/dk
- TOUCH<sup>2</sup> ikinci nesil yumuşak basma butonu
- 3 Sprey fonksiyonu
- Sprey türü: Masaj sprej, Rainflow, Rainflow+Masaj sprej
- El duşu Ø: 110x110 mm
- Krom kaplı arka yüzey

- Body material: ABS
- Length: 650 mm
- Body size: 30x15 mm
- Chrome-plated surface
- Chrome hose material: PVC
- Spiral hose length: 1.5 m
- Easy clean feature
- XTREME ECO water-saving: Max. 6 L/min
- TOUCH<sup>2</sup> second generation soft push button
- 3 spray functions
- Spray type: Massage Spray, RainFlow, RainFlow + Massage Spray Mix
- Hand shower Ø: 110x110 mm
- Chrome-plated rear surface

- Materiale corpo: ABS
- Lunghezza: 650 mm
- Dimensioni corpo: 30x15 mm
- Superficie cromata
- Materiale del tubo cromato: PVC
- Lunghezza del tubo a spirale: 1,5 m
- Facile da pulire
- XTREME ECO a risparmio idrico: Max. 6 L/min
- Pulsante morbido TOUCH<sup>2</sup> di seconda generazione
- 3 funzioni di spruzzo
- Tipo di spruzzo: Massaggio, RainFlow, Mix RainFlow+ Massaggio
- Ø doccetta: 110x110 mm
- Superficie posteriore cromata



**5650-0004****Monte Switch 3F, Sürgü Takımı**  
**Monte Switch 3F, Shower Rail Set**

Interruttore Monte 3F, set binari colonna doccia

RENK / COLOR / COLORE: KROM / CHROME / CROMATO

KOD / CODE / CODICE: 5650-0004

- Gövde malzemesi: ABS
- Uzunluk: 650 mm
- Gövde ölçüsü: 30x15 mm
- Krom yüzey kaplama
- Krom hortum malzemesi: PVC
- Spiral hortum uzunluğu: 1.5 m
- Kolay temizlenebilir
- Air<sup>2</sup> %30 su tasarruflu hava karışıklı akış
- 3 Sprey özellikli
- Sprey türü: Masaj sprej, Rainflow, Rainflow+Masaj sprej
- El duşu: 110 x110 mm
- Sprey yüzü beyaz, el duşu ve arka yüzey krom
- Kireç kırıcı özellikli el duşu
- Temizlenebilir sprej uçları
- Sabit el duşu askısı krom

- Body material: ABS
- Length: 650 mm
- Body size: 30x15 mm
- Chrome-plated surface
- Chrome hose material: PVC
- Spiral hose length: 1.5 m
- Easy clean feature
- Air<sup>2</sup> 30% water-saving feature with air mix flow
- 3 Spray types
- Spray type: Massage Spray, RainFlow, RainFlow + Massage Spray Mix
- Hand shower size: 110 x110 mm
- White spray surface, and chrome hand shower and rear surface
- Hand shower with the anti-limescale feature
- Cleanable spray nozzles
- Chrome fixed hand shower holder

- Materiale corpo: ABS
- Lunghezza: 650 mm
- Dimensioni corpo: 30x15 mm
- Superficie cromata
- Materiale del tubo cromato: PVC
- Lunghezza del tubo a spirale: 1,5 m
- Facile da pulire
- Air<sup>2</sup> 30% di risparmio idrico con flusso di miscelazione dell'aria
- 3 tipi di spruzzo
- Tipo di spruzzo: Massaggio, RainFlow, Mix RainFlow+ Massaggio
- Dimensioni doccia: 110 x110 mm
- Superficie di spruzzo bianca, doccia e superficie posteriore cromate
- Doccetta con funzione anticalcare
- Ugelli di spruzzo lavabili
- Supporto per doccia fissa cromato

**5650-0008****Etna Air<sup>2</sup> 3F, Sürgü Takımı 120 R Yuvarlak El Duşlu****Etna Air<sup>2</sup> 3F, Shower Rail Set 120 R Round Hand Shower**Etna Air<sup>2</sup> 3F, set binari colonna doccia 120 R Doccetta rotonda

RENK / COLOR / COLORE: KROM / CHROME / CROMATO

KOD / CODE / CODICE: 5650-0008

- Gövde malzemesi: ABS
- Uzunluk: 750 mm
- Gövde ölçüsü: Ø 22 mm
- Krom yüzey kaplama
- Krom hortum malzemesi: P. Çelik
- Spiral hortum uzunluğu: 1.5 m
- Kolay temizlenebilir
- Air<sup>2</sup> %30 su tasarruflu hava karışıklı akış
- Sprey türü: Masaj sprej, Rainflow, Rainflow+Masaj sprej
- El duşu Ø: 120 mm
- Kireç kırıcı özellikli el duşu

- Body material: ABS
- Length: 750 mm
- Body size: Ø 22 mm
- Chrome-plated surface
- Chrome hose material: Stainless Steel
- Spiral hose length: 1.5 m
- Easy clean feature
- Air<sup>2</sup> 30% water-saving feature with air mix flow
- Spray type: Massage Spray, RainFlow, RainFlow + Massage Spray Mix
- Hand shower Ø: 120 mm
- Hand shower with the anti-limescale feature

- Materiale corpo: ABS
- Lunghezza 750 mm
- Dimensioni corpo: Ø 22 mm
- Superficie cromata
- Materiale del tubo cromato: acciaio inox
- Lunghezza del tubo a spirale: 1,5 m
- Facile da pulire
- Air<sup>2</sup> 30% di risparmio idrico con flusso di miscelazione dell'aria
- Tipo di spruzzo: Massaggio, RainFlow, Mix RainFlow+ Massaggio
- Ø doccia: 120 mm
- Doccetta con funzione anticalcare

**5650-0009****Etna Air<sup>2</sup> Touch<sup>2</sup> 3F, Sürgü Takımı Kare El Duşlu****Etna Air<sup>2</sup> Touch<sup>2</sup> 3F, Shower Rail Set Square Hand Shower**Etna Air<sup>2</sup> Touch<sup>2</sup> 3F, set binari colonna doccia Doccetta quadrata

RENK / COLOR / COLORE: KROM / CHROME / CROMATO

KOD / CODE / CODICE: 5500-0021

RENK / COLOR / COLORE: SIYAH / BLACK / NERO

KOD / CODE / CODICE: 5500-0021-AB

- Gövde malzemesi: ABS
- Uzunluk: 750 mm
- Gövde ölçüsü: Ø 22 mm
- Krom yüzey kaplama
- Krom hortum malzemesi: P. Çelik
- Spiral hortum uzunluğu: 1.5 m
- Kolay temizlenebilir
- Tek fonksiyonlu el duşu
- El duşu: 80x130 mm
- Kireç kırıcı özellikli el duşu

- Body material: ABS
- Length: 750 mm
- Body size: Ø 22 mm
- Chrome-plated surface
- Chrome hose material: Stainless Steel
- Spiral hose length: 1.5 m
- Easy clean feature
- Single-function hand shower
- Hand shower size: 80x130 mm
- Hand shower with the anti-limescale feature

- Materiale corpo: ABS
- Lunghezza 750 mm
- Dimensioni corpo: Ø 22 mm
- Superficie cromata
- Materiale del tubo cromato: acciaio inox
- Lunghezza del tubo a spirale: 1,5 m
- Facile da pulire
- Doccetta monofunzione
- Dimensioni doccia: 80x130 mm
- Doccetta con funzione anticalcare



5650-0010

**Etna Air<sup>2</sup> Touch<sup>2</sup> 3F, Sürgü Takımı Yuvarlak El Duşlu**  
**Etna Air<sup>2</sup> Touch<sup>2</sup> 3F, Shower Rail Set Round Hand Shower**  
Etna Air<sup>2</sup> Touch<sup>2</sup> 3F, set binari colonna doccia Doccetta rotonda

RENK / COLOR / COLORE: KROM / CHROME / CROMATO  
KOD / CODE / CODICE: 5650-0010

RENK / COLOR / COLORE: SİYAH / BLACK / NERO  
KOD / CODE / CODICE: 5650-0010-AB

- Gövde malzemesi: ABS
- Uzunluk: 750 mm
- Gövde ölçüsü: Ø 22 mm
- Krom yüzey kaplama
- Krom hortum malzemesi: P. Çelik
- Spiral hortum uzunluğu: 1.5 m
- Kolay temizlenebilir
- Air<sup>2</sup> %30 su tasarruflu hava karışımı akış
- Sprey türü: Rainflow®
- El duşu Ø: 120 mm
- Krom kaplı arka yüzey

- Body material: ABS
- Length: 750 mm
- Body size: Ø 22 mm
- Chrome-plated surface
- Chrome hose material: Stainless Steel
- Spiral hose length: 1.5 m
- Easy clean feature
- Air<sup>2</sup> 30% water-saving feature with air mix flow
- Spray type: RainFlow®
- Hand shower Ø: 120 mm
- Chrome-plated rear surface

- Materiale corpo: ABS
- Lunghezza 750 mm
- Dimensioni corpo: Ø 22 mm
- Superficie cromata
- Materiale del tubo cromato: acciaio inox
- Lunghezza del tubo a spirale: 1,5 m
- Facile da pulire
- Air<sup>2</sup> 30% di risparmio idrico con flusso di miscelazione dell'aria
- Tipo di spruzzo: RainFlow®
- Ø doccia: 120 mm
- Superficie posteriore cromata



**DUŞ SÜRGÜLERİ**  
**SHOWER SLIDES**  
**COLONNE DOCCIA SCORREVOLI**

5600-0003

**800R Ayarlanabilir Sürgü, 790 mm**  
**800R Adjustable Shower Rail, 790 mm**  
800R Set binari colonna doccia regolabile, 790 mm

RENK / COLOR / COLORE: KROM / CHROME / CROMATO  
KOD / CODE / CODICE: 5600-0003

- Gövde malzemesi: Pirinç
- Uzunluk: 788 mm
- Gövde ölçüsü: Ø 22 mm
- Krom yüzey kaplama

- Body material: Brass
- Length: 788 mm
- Body size: Ø 22 mm
- Chrome-plated surface

- Materiale del corpo: ottone
- Lunghezza: 788 mm
- Dimensioni corpo: Ø 22 mm
- Superficie cromata





5600-0007

**650R Ayarlanabilir Sürgü, 650 mm**  
**650R Adjustable Shower Rail, 650 mm**

650R Set binari colonna doccia regolabile, 650 mm

RENK / COLOR / COLORE: KROM / CHROME / CROMATO

KOD / CODE / CODICE: 5600-0007

RENK / COLOR / COLORE: SİYAH / BLACK / NERO

KOD / CODE / CODICE: 5600-0007-AB

- Gövde malzemesi: ABS
- Uzunluk: 650 mm
- Gövde ölçüsü: Ø22 mm
- Krom yüzey kaplama

- Body material: ABS
- Length: 650 mm
- Body size: Ø22 mm
- Chrome-plated surface

- Materiale corpo: ABS
- Lunghezza: 650 mm
- Dimensioni corpo: Ø22 mm
- Superficie cromata



5600-0006

**650S Ayarlanabilir Sürgü, 650 mm**  
**650S Adjustable Shower Rail, 650 mm**

650S Set binari colonna doccia regolabile, 650 mm

RENK / COLOR / COLORE: KROM / CHROME / CROMATO

KOD / CODE / CODICE: 5600-0006

- Gövde malzemesi: ABS
- Uzunluk: 650 mm
- Gövde ölçüsü: 30x15 mm
- Krom yüzey kaplama

- Body material: ABS
- Length: 650 mm
- Body size: 30x15 mm
- Chrome-plated surface

- Materiale corpo: ABS
- Lunghezza: 650 mm
- Dimensioni corpo: 30x15 mm
- Superficie cromata



5600-0005

**600R Ayarlanabilir Sürgü, 605 mm**  
**600R Adjustable Shower Rail, 605 mm**

600R Set binari colonna doccia Regolabile, 605 mm

RENK / COLOR / COLORE: KROM / CHROME / CROMATO

KOD / CODE / CODICE: 5600-0005

- Gövde malzemesi: ABS
- Uzunluk: 605 mm
- Gövde ölçüsü: Ø 22 mm
- Krom yüzey kaplama

- Body material: ABS
- Length: 605 mm
- Body size: Ø 22 mm
- Chrome-plated surface

- Materiale corpo: ABS
- Lunghezza: 605 mm
- Dimensioni corpo: Ø 22 mm
- Superficie cromata



# SABUNLUK VE DUŞ HORTUMLARI

## SOAP TRAY AND SHOWER HOSES

### PIATTO SAPONE E TUBI DOCCIA

5670-0001

#### Sürgü Sabunluđu, Krom

#### Shower Rail Soap Tray, Chrome

Piastra portasapone per colonna doccia, cromata

RENK / COLOR / COLORE: KROM / CHROME / CROMATO  
KOD / CODE / CODICE: 5670-0001

- Gövde malzemesi: ABS
- Uzunluk: 212x114 mm
- Askı delik çapı: Ø 22 mm
- Krom yüzey
- Tüm yuvarlak sürgülerle uyumludur.

- Body material: ABS
- Length: 212x114 mm
- Diameter of holder hole: Ø 22 mm
- Chrome surface
- Compatible with all round sliders.

- Materiale corpo: ABS
- Lunghezza: 212x114 mm
- Diametro del foro del supporto: Ø 22 mm
- Superficie cromata
- Compatibile con tutte le colonne doccia scorrevoli.



5670-0002

#### Sürgü Sabunluđu, Şeffaf

#### Shower Rail Soap Tray, Transparent

Piastra portasapone per colonna doccia, trasparente

RENK / COLOR / COLORE: ŞEFFAF / TRANSPARENT / TRASPARENTE  
KOD / CODE / CODICE: 5670-0002

- Gövde malzemesi: ABS
- Uzunluk: 169x95 mm
- Askı delik çapı: Ø 22 mm
- Şeffaf yüzey
- Tüm yuvarlak sürgülerle uyumludur.

- Body material: ABS
- Length: 169x95 mm
- Diameter of holder hole: Ø 22 mm
- Transparent surface
- Compatible with all round sliders.

- Materiale corpo: ABS
- Lunghezza: 169x95 mm
- Diametro del foro del supporto: Ø 22 mm
- Superficie trasparente
- Compatibile con tutte le colonne doccia scorrevoli.



5550-0001

#### Duş Hortumu, PVC, 1,5 m

#### Shower Hose, PVC, 1.5 m

Tubo flessibile doccia, PVC, 1,5 m

RENK / COLOR / COLORE: GÜMÜŞ / SILVER / ARGENTO  
KOD / CODE / CODICE: 5550-0001

- PVC
- Spiral uzunluğu 1,5 m
- Dolanmaz, kolay temizlenir.
- Isınmayı önleyen çift kat plastik
- Dolanma önleyici hortum başlığı

- PVC
- Spiral length 1.5 m
- Easy clean and anti-entanglement features.
- Heat-resistant double-layer plastics
- Anti-entanglement hose joint

- PVC
- Lunghezza spirale: 1.5 m
- Facilità di pulizia e caratteristiche anti-aggrovigliamento.
- Plastica a doppio strato resistente al calore
- Giunto per tubo flessibile anti-aggrovigliamento



5550-0002

**Duř Hortumu, Metal, 1,5 m**  
**Shower Hose, Metal, 1.5 m**  
Tubo flessibile doccia, metallo, 1.5 m

RENK / COLOR / COLORE: KROM / CHROME / CROMATO  
KOD / CODE / CODICE: 5550-0002

RENK / COLOR / COLORE: SATEN NİKEL / SATIN NICKEL / NICHEL SATINATO  
KOD / CODE / CODICE: 5550-0002-BN

RENK / COLOR / COLORE: ANTİK SİYAH / ANCIENT BLACK / NERO ANTICO  
KOD / CODE / CODICE: 5550-0002-AB

RENK / COLOR / COLORE: ALTIN / GOLD / ORO  
KOD / CODE / CODICE: 5550-0002-EG

- Spiral uzunluđu 1,50 metre
- Krom hortum malzeme: P. Çelik
- BN / AB / EG hortum Malzeme: Pirinç
- Dolanma önleyici hortum başlığı
- Çift kilitle

- Spiral length 1.50 meters
- Chrome hose material: Stainless Steel
- BN / AB / EG hose material: Brass
- Anti-entanglement hose joint
- Double lock

- Lunghezza spirale: 1.5 m
- Materiale del tubo cromato: acciaio inox
- BN / AB / EG Materiale del tubo flessibile: ottone
- Giunto per tubo flessibile anti-aggrovigliamento
- Doppia chiusura



Uyumlu renk kaplamalı 5500 0006 klasik el duřları ile birlikte kullanılabilir.

It can be used with 5500 0006 classic hand showers with matching colors.

Può essere utilizzato con le docce classiche 5500 0006 con colori coordinati.

## ÇIKIŞ DİRSEKLERİ VE ASKILAR NOZZLE ELBOWS AND HOLDERS GOMITI E SUPPORTI PER UGELLI

5700-0009

**El Duřu Çıkıř Dirseđi**  
**Hand Shower Nozzle Elbow**  
Gomito dell'ugello per doccetta

RENK / COLOR / COLORE: KROM / CHROME / CROMATO  
KOD / CODE / CODICE: 5700-0009

- Malzeme: Pirinç
- Krom
- Sıva altı hazırlık gerektirir.
- G1/2

- Material: Brass
- Chrome
- Requires flush-mounting preparation.
- G1/2

- Materiale: ottone
- Cromato
- Richiede una preparazione per il montaggio a incasso.
- G1/2



5700-0004

### El Duşu Çıkış Dirseği Hand Shower Nozzle Elbow

Gomito dell'ugello per doccia

RENK / COLOR / COLORE: KROM / CHROME / CROMATO

KOD / CODE / CODICE: 5700-0004

- Malzeme: Pirinç
- Krom
- Sıva altı hazırlık gerektirir.
- G1/2

- Material: Brass
- Chrome
- Requires flush-mounting preparation.
- G1/2

- Materiale: ottone
- Cromato
- Richiede una preparazione per il montaggio a incasso.
- G1/2

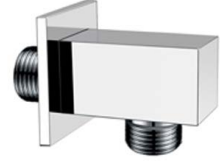

5700-0001

### Duş Çıkış Dirseği Shower Nozzle Elbow

Gomito dell'ugello per doccia

RENK / COLOR / COLORE: KROM / CHROME / CROMATO

KOD / CODE / CODICE: 5700-0001

- Malzeme: Pirinç
- Krom
- Sıva altı hazırlık gerektirir.
- G1/2

- Material: Brass
- Chrome
- Requires flush-mounting preparation.
- G1/2

- Materiale: ottone
- Cromato
- Richiede una preparazione per il montaggio a incasso.
- G1/2



5700-0006

### Askılı El Duşu Çıkış Dirseği Hand Shower Nozzle Elbow with Holder

Gomito dell'ugello per doccia con supporto

RENK / COLOR / COLORE: KROM / CHROME / CROMATO

KOD / CODE / CODICE: 5700-0006

RENK / COLOR / COLORE: MAT SİYAH / MATTE BLACK / NERO OPACO

KOD / CODE / CODICE: 5700-0006-AB

- Sabit el duşu askısı
- Malzeme: Pirinç
- Krom
- Sıva altı hazırlık gerektirir.
- G1/2

- Fixed hand shower holder
- Material: Brass
- Chrome
- Requires flush-mounting preparation.
- G1/2

- Supporto fisso per doccia
- Materiale: ottone
- Cromato
- Richiede una preparazione per il montaggio a incasso.
- G1/2

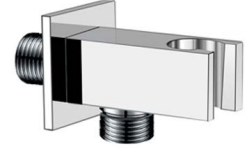

5700-0003

### Askılı El Duşu Çıkış Dirseği Hand Shower Nozzle Elbow with Holder

Gomito dell'ugello per doccia con supporto

RENK / COLOR / COLORE: KROM / CHROME / CROMATO

KOD / CODE / CODICE: 5700-0003

RENK / COLOR / COLORE: MAT SİYAH / MATTE BLACK / NERO OPACO

KOD / CODE / CODICE: 5700-0003-AB

- Sabit el duşu askısı ve çıkışı
- Malzeme: Pirinç
- Krom
- Sıva altı hazırlık gerektirir.
- G1/2

- Fixed hand shower holder and nozzle
- Material: Brass
- Chrome
- Requires flush-mounting preparation.
- G1/2

- Supporto fisso della doccia e ugello
- Materiale: ottone
- Cromato
- Richiede una preparazione per il montaggio a incasso.
- G1/2



5700-0010

**Hareketli El Duşu Askısı**  
**Rotating Hand Shower Holder**  
Supporto rotante per doccia

RENK / COLOR / COLORE: KROM / CHROME / CROMATO  
KOD / CODE / CODICE: 5600-0010

RENK / COLOR / COLORE: MAT SİYAH / MATTE BLACK / NERO OPACO  
KOD / CODE / CODICE: 5600-0010-AB

- Dikey dönebilir askı
- Malzeme: Pirinç
- Krom
- Vertical rotating holder
- Material: Brass
- Chrome
- Supporto verticale girevole
- Materiale: ottone
- Cromato



5700-0007

**El Duşu Askısı**  
**Hand Shower Holder**  
Supporto per doccia

RENK / COLOR / COLORE: KROM / CHROME / CROMATO  
KOD / CODE / CODICE: 5600-0007

RENK / COLOR / COLORE: MAT SİYAH / MATTE BLACK / NERO OPACO  
KOD / CODE / CODICE: 5600-0007-AB

- Sabit el duşu askısı
- Malzeme: ABS
- Krom
- Fixed hand shower holder
- Material: ABS
- Chrome
- Supporto fisso per doccia
- Materiale: ABS
- Cromato



5700-0008

**El Duşu Askısı**  
**Hand Shower Holder**  
Supporto per doccia

RENK / COLOR / COLORE: KROM / CHROME / CROMATO  
KOD / CODE / CODICE: 5600-0008

RENK / COLOR / COLORE: MAT SİYAH / MATTE BLACK / NERO OPACO  
KOD / CODE / CODICE: 5600-0008-AB

- Sabit el duşu askısı
- Çift kademeli
- Malzeme: ABS
- Krom
- Fixed hand shower holder
- Dual-stage
- Material: ABS
- Chrome
- Supporto fisso per doccia
- Doppia fase
- Materiale: ABS
- Cromato

# PIRİNÇ TEPE DUŞLARI

## BRASS OVERHEAD SHOWERS

### SOFFIONI IN OTTONE

5800-0009

**AIR<sup>2</sup> 400S Tepe Duşu, 400x400 mm**  
**AIR<sup>2</sup> 400S Overhead Shower, 400x400 mm**  
AIR<sup>2</sup> 400S Soffione doccia, 400x400 mm

RENK / COLOR / COLORE: KROM / CHROME / CROMATO  
KOD / CODE / CODICE: 5800-0009



- Piriñ malzeme
- AIR<sup>2</sup> Hava karışımı akış sistemi
- Akış türü: RainFlow®
- Tek fonksiyonlu
- Kireç kırıcı özelliği
- Akış miktarı 13,5 lt/dk
- Sprey disk boyutları: 400x400x8 mm
- Sprey disk yüzeyi: Krom
- Montaj şekli: Duvar veya tavan
- Ürünün büyüklüğünden dolayı tavan montajı tavsiye edilir.

- Material: Brass
- AIR<sup>2</sup> air mix flow system
- Flow type: RainFlow®
- Single function
- Anti-limescale feature
- Flow rate: 13.5 L/min
- Spray disc dimensions: 400x400x8 mm
- Spray disc surface: Chrome
- Mounting type: Wall mounting or ceiling mounting
- Ceiling mounting is recommended due to the size of the product.

- Materiale: ottone
- Sistema di miscelazione dell'aria AIR<sup>2</sup>
- Tipo di flusso: RainFlow®
- Monofunzione
- Funzione anticalcare
- Portata: 13.5 L/min
- Dimensioni del disco di spruzzo: 400x400x8 mm
- Superficie del disco di spruzzo: cromato
- Tipo di montaggio: montaggio a parete o a soffitto
- Si consiglia il montaggio a soffitto a causa delle dimensioni del prodotto.

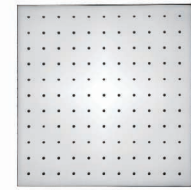

5800-0004

**AIR<sup>2</sup> 300S Tepe Duşu, 300x300 mm**  
**AIR<sup>2</sup> 300S Overhead Shower, 300x300 mm**  
AIR<sup>2</sup> 300S Soffione doccia, 300x300 mm

RENK / COLOR / COLORE: KROM / CHROME / CROMATO  
KOD / CODE / CODICE: 5800-0004



- Piriñ malzeme
- AIR<sup>2</sup> Hava karışımı akış sistemi
- Akış türü: RainFlow®
- Tek fonksiyonlu
- Kireç kırıcı özelliği
- Akış miktarı 11,5 lt/dk
- Sprey disk boyutları: 300x300x8 mm
- Sprey disk yüzeyi: Krom
- Montaj şekli: Duvar veya tavan

- Material: Brass
- AIR<sup>2</sup> air mix flow system
- Flow type: RainFlow®
- Single function
- Anti-limescale feature
- Flow rate: 11.5 L/min
- Spray disc dimensions: 300x300x8 mm
- Spray disc surface: Chrome
- Mounting type: Wall mounting or ceiling mounting

- Materiale: ottone
- Sistema di miscelazione dell'aria AIR<sup>2</sup>
- Tipo di flusso: RainFlow®
- Monofunzione
- Funzione anticalcare
- Portata: 11.5 L/min
- Dimensioni del disco di spruzzo: 300x300x8 mm
- Superficie del disco di spruzzo: cromato
- Tipo di montaggio: montaggio a parete o a soffitto

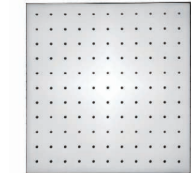

5800-0003

**AIR<sup>2</sup> 200S Tepe Duşu, 200x200 mm**  
**AIR<sup>2</sup> 200S Overhead Shower, 200x200 mm**  
AIR<sup>2</sup> 200S Soffione doccia, 200x200 mm

RENK / COLOR / COLORE: KROM / CHROME / CROMATO  
KOD / CODE / CODICE: 5800-0004



RENK / COLOR / COLORE: MAT SİYAH / MATTE BLACK / NERO OPACO  
KOD / CODE / CODICE: 5800-0003-AB

- Piriñ malzeme
- AIR<sup>2</sup> Hava karışımı akış sistemi
- Akış türü: RainFlow®
- Tek fonksiyonlu
- Kireç kırıcı özelliği
- Akış miktarı 11,5 lt/dk
- Sprey disk boyutları: 200x200x8 mm
- Sprey disk yüzeyi: Krom
- Montaj şekli: Duvar veya tavan

- Material: Brass
- AIR<sup>2</sup> air mix flow system
- Flow type: RainFlow®
- Single function
- Anti-limescale feature
- Flow rate: 11.5 L/min
- Spray disc dimensions: 200x200x8 mm
- Spray disc surface: Chrome
- Mounting type: Wall mounting or ceiling mounting

- Materiale: ottone
- Sistema di miscelazione dell'aria AIR<sup>2</sup>
- Tipo di flusso: RainFlow®
- Monofunzione
- Funzione anticalcare
- Portata: 11.5 L/min
- Dimensioni del disco di spruzzo: 200x200x8 mm
- Superficie del disco di spruzzo: cromato
- Tipo di montaggio: montaggio a parete o a soffitto

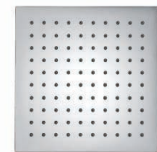

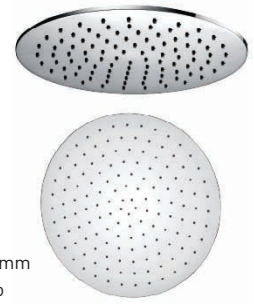
**5800-0007****AIR<sup>2</sup> 400R Tepe Duşu, ø400 mm**  
**AIR<sup>2</sup> 400R Overhead Shower, ø400 mm**  
AIR<sup>2</sup> 400R Soffione doccia, ø400 mmRENK / COLOR / COLORE: KROM / CHROME / CROMATO  
KOD / CODE / CODICE: 5800-0007

- Piriñ malzeme
- AIR<sup>2</sup> Hava karışımı akış sistemi
- Akış türü: RainFlow®
- Tek fonksiyonlu
- Kireç kırıcı özellikli
- Akış miktarı 13,5 lt/dk
- Sprey disk boyutları: 400x8 mm
- Sprey disk yüzeyi: Krom
- Montaj şekli: Duvar veya tavan
- Ürünün büyüklüğünden dolayı tavan montajı tavsiye edilir.

- Material: Brass
- AIR<sup>2</sup> air mix flow system
- Flow type: RainFlow®
- Single function
- Anti-limescale feature
- Flow rate: 13.5 L/min
- Spray disc dimensions: 400x8 mm
- Spray disc surface: Chrome
- Mounting type: Wall mounting or ceiling mounting
- Ceiling mounting is recommended due to the size of the product.

- Materiale: ottone
- Sistema di miscelazione dell'aria AIR<sup>2</sup>
- Tipo di flusso: RainFlow®
- Monofunzione
- Funzione anticalcare
- Portata: 13.5 L/min
- Dimensioni del disco di spruzzo: 400x8 mm
- Superficie del disco di spruzzo: cromato
- Tipo di montaggio: montaggio a parete o a soffitto
- Si consiglia il montaggio a soffitto a causa delle dimensioni del prodotto.

**5800-0002****AIR<sup>2</sup> 300R Tepe Duşu, ø300 mm**  
**AIR<sup>2</sup> 300R Overhead Shower, ø300 mm**  
AIR<sup>2</sup> 300R Soffione doccia, ø300 mmRENK / COLOR / COLORE: KROM / CHROME / CROMATO  
KOD / CODE / CODICE: 5800-0002

- Piriñ malzeme
- AIR<sup>2</sup> Hava karışımı akış sistemi
- Akış türü: RainFlow®
- Tek fonksiyonlu
- Kireç kırıcı özellikli
- Akış miktarı 11,5 lt/dk
- Sprey disk boyutları: 300x8 mm
- Sprey disk yüzeyi: Krom
- Montaj şekli: Duvar veya tavan

- Material: Brass
- AIR<sup>2</sup> air mix flow system
- Flow type: RainFlow®
- Single function
- Anti-limescale feature
- Flow rate: 11.5 L/min
- Spray disc dimensions: 300x8 mm
- Spray disc surface: Chrome
- Mounting type: Wall mounting or ceiling mounting

- Materiale: ottone
- Sistema di miscelazione dell'aria AIR<sup>2</sup>
- Tipo di flusso: RainFlow®
- Monofunzione
- Funzione anticalcare
- Portata: 11.5 L/min
- Dimensioni del disco di spruzzo: 300x8 mm
- Superficie del disco di spruzzo: cromato
- Tipo di montaggio: montaggio a parete o a soffitto

**5800-0001****AIR<sup>2</sup> 200R Tepe Duşu, ø200 mm**  
**AIR<sup>2</sup> 200R Overhead Shower, ø200 mm**  
AIR<sup>2</sup> 200R Soffione doccia, ø200 mmRENK / COLOR / COLORE: KROM / CHROME / CROMATO  
KOD / CODE / CODICE: 5800-0001RENK / COLOR / COLORE: MAT SİYAH / MATTE BLACK / NERO OPACO  
KOD / CODE / CODICE: 5800-0001-AB

- Piriñ malzeme
- AIR<sup>2</sup> Hava karışımı akış sistemi
- Akış türü: RainFlow®
- Tek fonksiyonlu
- Kireç kırıcı özellikli
- Akış miktarı 11,5 lt/dk
- Sprey disk boyutları: 200x8 mm
- Sprey disk yüzeyi: Krom
- Montaj şekli: Duvar veya tavan

- Material: Brass
- AIR<sup>2</sup> air mix flow system
- Flow type: RainFlow®
- Single function
- Anti-limescale feature
- Flow rate: 11.5 L/min
- Spray disc dimensions: 200x8 mm
- Spray disc surface: Chrome
- Mounting type: Wall mounting or ceiling mounting

- Materiale: ottone
- Sistema di miscelazione dell'aria AIR<sup>2</sup>
- Tipo di flusso: RainFlow®
- Monofunzione
- Funzione anticalcare
- Portata: 11.5 L/min
- Dimensioni del disco di spruzzo: 200x8 mm
- Superficie del disco di spruzzo: cromato
- Tipo di montaggio: montaggio a parete o a soffitto





**5860-0007****AIR<sup>2</sup> Xtreme Eco Tepe Duşu, 195x260 mm**  
**AIR<sup>2</sup> Xtreme Eco Overhead Shower, 195x260 mm**  
AIR<sup>2</sup> Xtreme Eco Soffione doccia, 195x260 mmRENK / COLOR / COLORE: SIYAH-KROM / BLACK-CHROME / CROMATO NERO  
KOD / CODE / CODICE: 5860-0007

- AIR<sup>2</sup> hava karışımı sprey
- Xtreme Eco su tasarrufu
- Entegre su akış sınırlayıcı: Maks 6 lt/dk
- Tek fonksiyonlu
- Konforu artıran delta şeklinde özel tasarım
- Mat siyah ön yüzey
- Krom kaplama arka yüzey
- Yumuşak köşeli pirinç tepe duşu kolu dahil
- Boyutlar: Maks 195x260x25 mm

- AIR<sup>2</sup> air mix spray
- XTREME ECO water-saving feature
- Integrated flow restrictor: Max. 6 L/min
- Single function
- Delta-shaped special design that enhances comfort
- Matte black front surface
- Chrome-plated rear surface
- Brass fixed shower handle with rounded corners is included.
- Dimensions: Max. 195x260x25 mm

- AIR<sup>2</sup> spruzzo miscelazione dell'aria
- Funzione di risparmio idrico XTREME ECO
- Limitatore di flusso integrato: Max. 6 L/min
- Monofunzione
- Design speciale a forma di delta che aumenta il comfort
- Superficie frontale nero opaco
- Superficie posteriore cromata
- La maniglia in ottone con angoli arrotondati per doccia fissa è inclusa.
- Dimensioni: Max. 195x260x25 mm



reddot design award

**5860-0004****AIR<sup>2</sup> Tepe Duşu, 300x300 mm**  
**AIR<sup>2</sup> Overhead Shower, 300x300 mm**  
AIR<sup>2</sup> Soffione doccia, 300x300 mmRENK / COLOR / COLORE: KROM / CHROME / CROMATO  
KOD / CODE / CODICE: 5860-0004

- ABS gövde
- AIR<sup>2</sup> Hava karışımı akış sistemi
- Akış türü: RainFlow®
- Tek fonksiyonlu
- Kireç kırıcı özellikli
- 300x300 mm genişlik
- Sprey disk boyutları: 300x300x11.4 mm
- Sprey disk yüzeyi: Krom
- Montaj şekli: Duvar veya tavan

- Body material: ABS
- AIR<sup>2</sup> air mix flow system
- Flow type: RainFlow®
- Single function
- Anti-limescale feature
- Dimensions: 300x300 mm
- Spray disc dimensions: 300x300x11.4 mm
- Spray disc surface: Chrome
- Mounting type: Wall mounting or ceiling mounting

- Materiale corpo: ABS
- Sistema di miscelazione dell'aria AIR<sup>2</sup>
- Tipo di flusso: RainFlow®
- Monofunzione
- Funzione anticalcare
- Dimensioni: 300x300 mm
- Dimensioni del disco di spruzzo: 300x300x11.4 mm
- Superficie del disco di spruzzo: cromato
- Tipo di montaggio: montaggio a parete o a soffitto

**5860-0003****AIR<sup>2</sup> Tepe Duşu, ø300 mm**  
**AIR<sup>2</sup> Overhead Shower, ø300 mm**  
AIR<sup>2</sup> Soffione doccia, ø300 mmRENK / COLOR / COLORE: KROM / CHROME / CROMATO  
KOD / CODE / CODICE: 5860-0003

- ABS gövde
- AIR<sup>2</sup> Hava karışımı akış sistemi
- Akış türü: RainFlow®
- Tek fonksiyonlu
- Kireç kırıcı özellikli
- 300 mm genişlik
- Sprey disk boyutları: 300x11.4 mm
- Sprey disk yüzeyi: Krom
- Montaj şekli: Duvar veya tavan

- Body material: ABS
- AIR<sup>2</sup> air mix flow system
- Flow type: RainFlow®
- Single function
- Anti-limescale feature
- Dimensions: 300 mm
- Spray disc dimensions: 300x11.4 mm
- Spray disc surface: Chrome
- Mounting type: Wall mounting or ceiling mounting

- Materiale corpo: ABS
- Sistema di miscelazione dell'aria AIR<sup>2</sup>
- Tipo di flusso: RainFlow®
- Monofunzione
- Funzione anticalcare
- Dimensioni: 300 mm
- Dimensioni del disco di spruzzo: 300x11.4 mm
- Superficie del disco di spruzzo: cromato
- Tipo di montaggio: montaggio a parete o a soffitto

**5860-0001****Tepe Duşu, 200x200 mm**  
**Overhead Shower, 200x200 mm**  
Soffione doccia, 200x200 mmRENK / COLOR / COLORE: KROM / CHROME / CROMATO  
KOD / CODE / CODICE: 5860-0001

- ABS gövde
- 200x200 mm
- Tek fonksiyonlu
- Kireç kırıcı özellikli
- Sprey disk yüzeyi: Krom
- Montaj şekli: Duvar veya tavan

- Body material: ABS
- Dimensions: 200x200 mm
- Single function
- Anti-limescale feature
- Spray disc surface: Chrome
- Mounting type: Wall mounting or ceiling mounting

- Materiale corpo: ABS
- Dimensioni: 200x200 mm
- Monofunzione
- Funzione anticalcare
- Superficie del disco di spruzzo: cromato
- Tipo di montaggio: montaggio a parete o a soffitto

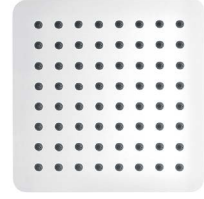
**5860-0002****Tepe Duşu, ø200 mm**  
**Overhead Shower, ø200 mm**  
Soffione doccia, ø200 mmRENK / COLOR / COLORE: KROM / CHROME / CROMATO  
KOD / CODE / CODICE: 5860-0002

- ABS gövde
- 200 mm
- Tek fonksiyonlu
- Kireç kırıcı özellikli
- Sprey disk yüzeyi: Krom
- Montaj şekli: Duvar veya tavan

- Body material: ABS
- Size: 200 mm
- Single function
- Anti-limescale feature
- Spray disc surface: Chrome
- Mounting type: Wall mounting or ceiling mounting

- Materiale corpo: ABS
- Dimensioni: 200 mm
- Monofunzione
- Funzione anticalcare
- Superficie del disco di spruzzo: cromato
- Tipo di montaggio: montaggio a parete o a soffitto

**5860-0006****AIR<sup>2</sup> Tepe Duşu, 200x200 mm**  
**AIR<sup>2</sup> Overhead Shower, 200x200 mm**  
AIR<sup>2</sup> Soffione doccia, 200x200 mmRENK / COLOR / COLORE: GRİ-KROM / GRAY-CHROME / GRIGIO CROMATO  
KOD / CODE / CODICE: 5860-0006

- ABS gövde
- AIR<sup>2</sup> Hava karışımı akış sistemi
- Akış türü: RainFlow®
- Tek fonksiyonlu
- Kireç kırıcı özellikli
- 200x200 mm genişlik
- Sprey disk boyutları: 200x200x16.7 mm
- Sprey disk yüzeyi: Gri
- Montaj şekli: Duvar veya tavan

- Body material: ABS
- AIR<sup>2</sup> air mix flow system
- Flow type: RainFlow®
- Single function
- Anti-limescale feature
- Dimensions: 200x200 mm
- Spray disc dimensions: 200x200x16.7 mm
- Spray disc surface: Gray
- Mounting type: Wall mounting or ceiling mounting

- Materiale corpo: ABS
- Sistema di miscelazione dell'aria AIR<sup>2</sup>
- Tipo di flusso: RainFlow®
- Monofunzione
- Funzione anticalcare
- Dimensioni: 200x200 mm
- Dimensioni del disco di spruzzo: 200x200x16.7 mm
- Superficie del disco di spruzzo: grigio
- Tipo di montaggio: montaggio a parete o a soffitto

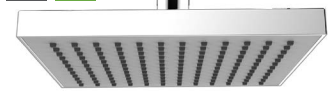
**5860-0005****AIR<sup>2</sup> Tepe Duşu, ø200 mm**  
**AIR<sup>2</sup> Overhead Shower, ø200 mm**  
AIR<sup>2</sup> Soffione doccia, ø200 mmRENK / COLOR / COLORE: GRİ-KROM / GRAY-CHROME / GRIGIO CROMATO  
KOD / CODE / CODICE: 5860-0005

- ABS gövde
- AIR<sup>2</sup> Hava karışımı akış sistemi
- Akış türü: RainFlow®
- Tek fonksiyonlu
- Kireç kırıcı özellikli
- 200 mm genişlik
- Sprey disk boyutları: 200x16.7 mm
- Sprey disk yüzeyi: Gri
- Montaj şekli: Duvar veya tavan

- Body material: ABS
- AIR<sup>2</sup> air mix flow system
- Flow type: RainFlow®
- Single function
- Anti-limescale feature
- Size: 200 mm
- Spray disc dimensions: 200x16.7 mm
- Spray disc surface: Gray
- Mounting type: Wall mounting or ceiling mounting

- Materiale corpo: ABS
- Sistema di miscelazione dell'aria AIR<sup>2</sup>
- Tipo di flusso: RainFlow®
- Monofunzione
- Funzione anticalcare
- Dimensioni: 200 mm
- Dimensioni del disco di spruzzo: 200x16.7 mm
- Superficie del disco di spruzzo: grigio
- Tipo di montaggio: montaggio a parete o a soffitto



5750-0001

**Duvardan Tepe Duşu Kolu, 400 mm**  
**Wall Overhead Shower Arm, 400 mm**

Braccio per soffione doccia a parete, 400 mm

RENK / COLOR / COLORE: KROM / CHROME / CROMATO

KOD / CODE / CODICE: 5750-0001

RENK / COLOR / COLORE: MAT SİYAH / MATTE BLACK / NERO OPACO

KOD / CODE / CODICE: 5750-0001-AB

- Duvardan montaj
- Uzunluk: 400 mm
- 65x65 mm rozet
- Pirinç gövde

- Wall mounting
- Length: 400 mm
- Base plate dimensions: 65x65 mm
- Body material: Brass

- Montaggio a parete
- Lunghezza: 400 mm
- Dimensioni della piastra base: 65x65 mm
- Materiale del corpo: ottone



5750-0003

**Duvardan Tepe Duşu Kolu, 400 mm**  
**Wall Overhead Shower Arm, 400 mm**

Braccio per soffione doccia a parete, 400 mm

RENK / COLOR / COLORE: KROM / CHROME / CROMATO

KOD / CODE / CODICE: 5750-0003

RENK / COLOR / COLORE: MAT SİYAH / MATTE BLACK / NERO OPACO

KOD / CODE / CODICE: 5750-0003-AB

- Duvardan montaj
- Uzunluk: 400 mm
- 65 mm rozet
- Pirinç gövde

- Wall mounting
- Length: 400 mm
- Base plate size: 65 mm
- Body material: Brass

- Montaggio a parete
- Lunghezza: 400 mm
- Dimensioni della piastra base: 65 mm
- Materiale del corpo: ottone



5750-0002

**Tavandan Tepe Duşu Kolu, 200 mm**  
**Ceiling Overhead Shower Arm, 200 mm**

Braccio per soffione doccia a parete, 200 mm

RENK / COLOR / COLORE: KROM / CHROME / CROMATO

KOD / CODE / CODICE: 5750-0002

- Tavandan montaj
- Uzunluk: 200 mm
- 65x65 mm rozet
- Pirinç gövde

- Ceiling mounting
- Length: 200 mm
- Base plate dimensions: 65x65 mm
- Body material: Brass

- Montaggio a soffitto
- Lunghezza: 200 mm
- Dimensioni della piastra base: 65x65 mm
- Materiale del corpo: ottone

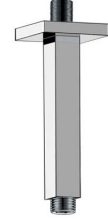

5750-0004

**Tavandan Tepe Duşu Kolu, 200 mm**  
**Ceiling Overhead Shower Arm, 200 mm**

Braccio per soffione doccia a parete, 200 mm

RENK / COLOR / COLORE: KROM / CHROME / CROMATO

KOD / CODE / CODICE: 5750-0004

- Tavandan montaj
- Uzunluk: 200 mm
- 65 mm rozet
- Pirinç gövde

- Ceiling mounting
- Length: 200 mm
- Base plate size: 65 mm
- Body material: Brass

- Montaggio a soffitto
- Lunghezza: 200 mm
- Dimensioni della piastra base: 65 mm
- Materiale del corpo: ottone



**5750-0005****Tavandan Tepe Duşu Kolu, 150 mm**  
**Ceiling Overhead Shower Arm, 150 mm**

Braccio per soffione doccia a parete, 150 mm

RENK / COLOR / COLORE: KROM / CHROME / CROMATO

KOD / CODE / CODICE: 5750-0005

RENK / COLOR / COLORE: MAT SİYAH / MATTE BLACK / NERO OPACO

KOD / CODE / CODICE: 5750-0005-AB

- Tavandan montaj
- Uzunluk: 150 mm
- 65 mm rozet
- Piriç gövde

- Ceiling mounting
- Length: 150 mm
- Base plate size: 65 mm
- Body material: Brass

- Montaggio a soffitto
- Lunghezza: 150 mm
- Dimensioni della piastra base: 65 mm
- Materiale del corpo: ottone

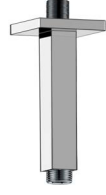
**5750-0006****Tavandan Tepe Duşu Kolu, 150 mm**  
**Ceiling Overhead Shower Arm, 150 mm**

Braccio per soffione doccia a parete, 150 mm

RENK / COLOR / COLORE: KROM / CHROME / CROMATO

KOD / CODE / CODICE: 5750-0006

RENK / COLOR / COLORE: MAT SİYAH / MATTE BLACK / NERO OPACO

KOD / CODE / CODICE: 5750-0006-AB

- Tavandan montaj
- Uzunluk: 150 mm
- 65x65 mm rozet
- Piriç gövde

- Ceiling mounting
- Length: 150 mm
- Base plate dimensions: 65x65 mm
- Body material: Brass

- Montaggio a soffitto
- Lunghezza: 150 mm
- Dimensioni della piastra base: 65x65 mm
- Materiale del corpo: ottone

**5750-0007****Klasik Tepe Duşu Kolu, 400 mm**  
**Classical Overhead Shower Arm, 400 mm**

Braccio classico per soffione doccia, 400 mm

RENK / COLOR / COLORE: KROM / CHROME / CROMATO

KOD / CODE / CODICE: 5750-0007

- Duvardan montaj
- Uzunluk: 400 mm
- 60 mm rozet dahil
- Piriç gövde

- Wall mounting
- Length: 400 mm
- 60 mm base plate included
- Body material: Brass

- Montaggio a parete
- Lunghezza: 400 mm
- Piastra base da 60 mm inclusa
- Materiale del corpo: ottone



# ANKASTRE TAVAN DUŞLARI BUILT-IN CEILING SHOWERS DOCCE A SOFFITTO INTEGRATE

5820-0001

**AIR<sup>2</sup> 1000TS Ankastrre Tavan Duşu 1000x500 mm**  
**AIR2 1000TS Built-in Ceiling Shower 1000x500 mm**  
AIR2 1000TS Doccia a soffitto da incasso 1000x500 mm

RENK / COLOR / COLORE: KROM / CHROME / CROMATO  
KOD / CODE / CODICE: 5820-0001



- SS304 Paslanmaz çelik gövde
- AIR<sup>2</sup> hava karışımı akış sistemi
- Gövde ölçüleri 1000x500 mm
- Akış tipleri: Rain, Şelale
- 3 bölge akış sistemi: Sağ/sol Rain akış, ve orta şelale
- Her bölge ayrı veya toplu akış sağlayabilir.
- Akış alanı: 860x360 mm
- 5450 ve 5460 serisi termostatik ankastrre duş bataryaları ile kullanıma uygundur.
- Kireç kırıcı özellikli
- Montaj şekli: Tavandan
- Montaj öncesinde tavanda ön hazırlık gerektirir.
- Duş su akış miktarı (3bar): 15 lt/dk
- Şelale su akış miktarı (3bar): 30 lt/dk

- Body material: SS304-grade stainless steel
- AIR<sup>2</sup> air mix flow system
- Body dimensions: 1000x500 mm
- Flow types: RainFlow, Waterfall
- 3-area flow system: RainFlow at the right/left area, and waterfall flow at the middle area
- Each area can provide individual or collective flow.
- Flow area size: 860x360 mm
- Suitable for use together with 5450 and 5460 series thermostatic built-in shower mixers.
- Anti-limescale feature
- Mounting method: Ceiling mounting
- Requires preparation on the ceiling before installation.
- Shower flow rate (3 bar): 15 L/min
- Waterfall flow rate (3 bar): 30 L/min

- Materiale del corpo: acciaio inossidabile di grado SS304
- Sistema di miscelazione dell'aria AIR<sup>2</sup>
- Dimensioni del corpo: 1000x500 mm
- Tipo di flusso: RainFlow, Cascata
- Sistema di flusso a 3 aree: RainFlow nell'area destra/sinistra e flusso a cascata nell'area centrale.
- Ogni area può fornire un flusso individuale o collettivo.
- Dimensioni dell'area di flusso: 860x360 mm
- Utilizzabile con i miscelatori termostatici da incasso per doccia delle serie 5450 e 5460.
- Funzione anticalcare
- Tipo di montaggio: montaggio a soffitto
- Richiede la preparazione del soffitto prima dell'installazione.
- Portata della doccia (3 bar): 15 L/min
- Portata della cascata (3 bar): 30 L/min

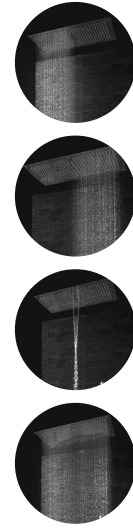

5820-0002

**500RS Ankastrre Tavan Duşu, ø500 mm**  
**500RS Built-in Ceiling Shower, ø500 mm**  
500RS Doccia a soffitto da incasso, ø500 mm

RENK / COLOR / COLORE: KROM / CHROME / CROMATO  
KOD / CODE / CODICE: 5820-0002

- SS304 Paslanmaz çelik gövde
- Sprey disk yüzey: Krom
- Gövde ölçüsü ø 500 mm
- Tek fonksiyonlu
- Kireç kırıcı özellikli
- Montaj şekli: Tavandan
- Montaj öncesinde tavanda ön hazırlık gerektirir.
- 5450 ve 5460 serisi termostatik ankastrre duş bataryaları ile kullanıma uygundur.

- Body material: SS304-grade stainless steel
- Spray disc surface: Chrome
- Body size: ø 500 mm
- Single function
- Anti-limescale feature
- Mounting method: Ceiling mounting
- Requires preparation on the ceiling before installation.
- Suitable for use together with 5450 and 5460 series thermostatic built-in shower mixers.

- Materiale del corpo: acciaio inossidabile di grado SS304
- Superficie del disco di spruzzo: cromato
- Dimensioni corpo: ø 500 mm
- Monofunzione
- Funzione anticalcare
- Tipo di montaggio: montaggio a soffitto
- Richiede la preparazione del soffitto prima dell'installazione.
- Utilizzabile con i miscelatori termostatici da incasso per doccia delle serie 5450 e 5460.

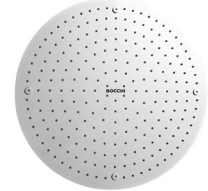

**5820-0003****500TS Ankastrre Tavan Duşu, 500x500 mm**  
**500TS Built-in Ceiling Shower, 500x500 mm**  
500TS Doccia a soffitto da incasso, 500x500 mmRENK / COLOR / COLORE: KROM / CHROME / CROMATO  
KOD / CODE / CODICE: 5820-0003

- SS304 Paslanmaz çelik gövde
- Sprey disk yüzeyi: Krom
- Gövde ölçüsü 500x500 mm
- Tek fonksiyonlu
- Kireç kırıcı özellikli
- Montaj şekli: Tavandan
- Montaj öncesinde tavanda ön hazırlık gerektirir.
- 5450 ve 5460 serisi termostatik ankastrre duş bataryaları ile kullanıma uygundur.

- Body material: SS304-grade stainless steel
- Spray disc surface: Chrome
- Body dimensions: 500x500 mm
- Single function
- Anti-limescale feature
- Mounting method: Ceiling mounting
- Requires preparation on the ceiling before installation.
- Suitable for use together with 5450 and 5460 series thermostatic built-in shower mixers.

- Materiale del corpo: acciaio inossidabile di grado SS304
- Superficie del disco di spruzzo: cromato
- Dimensioni del corpo: 500x500 mm
- Monofunzione
- Funzione anticalcare
- Tipo di montaggio: montaggio a soffitto
- Richiede la preparazione del soffitto prima dell'installazione.
- Utilizzabile con i miscelatori termostatici da incasso per doccia delle serie 5450 e 5460.

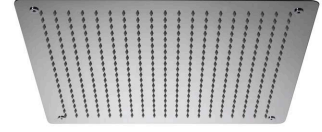
**5410-0001****Duş Jeti, ø100 mm**  
**Shower Jet, ø100 mm**  
Getto doccia, ø 100 mmRENK / COLOR / COLORE: KROM / CHROME / CROMATO  
KOD / CODE / CODICE: 5410-0001

- Pirinç gövde
- Krom yüzey
- 100 mm genişlik
- Kreç kırıcı özellikli
- Maks. 4 lt/dk

- Body material: Brass
- Chrome surface
- Size: 100 mm
- Anti-limescale feature
- Max. flow rate: 4L/min

- Materiale del corpo: ottone
- Superficie cromata
- Dimensioni: 100 mm
- Funzione anticalcare
- Portata massima: 4L/min

**5410-0002****Duş Jeti, 100x100 mm**  
**Shower Jet, 100x100 mm**  
Getto doccia, 100x100 mmRENK / COLOR / COLORE: KROM / CHROME / CROMATO  
KOD / CODE / CODICE: 5410-0002

- Pirinç gövde
- Krom yüzey
- 100x100 mm genişlik
- Kreç kırıcı özellikli
- Maks. 4 lt/dk

- Body material: Brass
- Chrome surface
- Size: 100x100 mm
- Anti-limescale feature
- -Max. flow rate: 4L/min

- Materiale del corpo: ottone
- Superficie cromata
- Dimensioni: 100x100 mm
- Funzione anticalcare
- Portata massima: 4L/min

**6130-0001****Yönlendiricili Çıkış Ucu, Yuvarlak**  
**Nozzle with Diverter, Round**  
Ugello con deviatore, rotondoRENK / COLOR / COLORE: KROM / CHROME / CROMATO  
KOD / CODE / CODICE: 6130-0001RENK / COLOR / COLORE: MAT SİYAH / MATTE BLACK / NERO OPACO  
KOD / CODE / CODICE: 6130-0001-AB

- Tüm ankastrre banyo veya duş bataryaları ile uyumlu
- El duşu yönlendiricili
- Çıkış ucu uzunluğu: 152 mm

- Compatible with all built-in bath or shower mixers
- Hand shower diverter
- Nozzle length: 152 mm

- Compatibile con tutti i miscelatori da incasso per vasca o doccia
- Deviatore per doccetta
- Lunghezza bocca d'erogazione: 152 mm



6130-0002

**Yönlendiricili Çıkış Ucu, Kare**  
**Nozzle with Diverter, Square**  
Ugello con deviatore, quadrato

RENK / COLOR / COLORE: KROM / CHROME / CROMATO  
KOD / CODE / CODICE: 6130-0002

- Tüm ankastre banyo veya duş bataryaları ile uyumlu
- El duşu yönlendiricili
- Çıkış ucu uzunluğu: 115 mm

- Compatible with all built-in bath or shower mixers
- Hand shower diverter
- Nozzle length: 115 mm

- Compatibile con tutti i miscelatori da incasso per vasca o doccia
- Deviatore per doccia
- Lunghezza bocca d'erogazione: 115 mm



**TERMOSTATİK BANYO VE DUŞ BATARYALARI**  
**THERMOSTATIC BATH AND SHOWER MIXERS**  
MISCELATORI TERMOSTATICI PER VASCA E DOCCIA

5450-0006

**Ankastre Termostatik Duş Bataryası 3 Çıkışlı, 150x300 mm**  
**Built-in Thermostatic Shower Mixer with 3 Nozzles, 150x300 mm**  
Miscelatore termostatico per doccia da incasso con 3 ugelli, 150x300 mm

RENK / COLOR / COLORE: KROM / CHROME / CROMATO  
KOD / CODE / CODICE: 5450-0006

- Aynı anda tek, 2 veya 3 farklı çıkıştan su akışı sağlar.
- Tek aks üzerine 3 yollu yönlendirici
- Termostatik kartuş
- 180° açma-kapama
- 38 derecede güvenlik kilidi
- İç set ürüne dahildir.
- Sıva altı hazırlık yapılmalıdır.
- Krom yüzey

- Provides water flow through one, two, or three different nozzles at the same time.
- 3-way diverter on a single axle
- Thermostatic cartridge
- 180° turning on and off
- Safety lock at 38°C
- The inner set is included in the product.
- Requires flush-mounting preparation.
- Chrome surface

- Fornisce un flusso d'acqua attraverso uno, due o tre ugelli diversi contemporaneamente.
- Deviatore a 3 vie su asse singolo
- Cartuccia termostatica
- Accensione e spegnimento a 180°
- Blocco di sicurezza a 38°C
- Il set interno è incluso nel prodotto.
- Richiede una preparazione per il montaggio a incasso.
- Superficie cromata



5450-0007

**Ankastre Termostatik Duş Bataryası 3 Çıkışlı, 102x280 mm Oval**  
**Built-in Thermostatic Shower Mixer with 3 Nozzles, 102x280 mm Oval**  
Miscelatore termostatico per doccia da incasso con 3 ugelli, ovale 102x280 mm

RENK / COLOR / COLORE: KROM / CHROME / CROMATO  
KOD / CODE / CODICE: 5450-0007

- Aynı anda tek, 2 veya 3 farklı çıkıştan su akışı sağlar.
- Tek aks üzerine 3 yollu yönlendirici
- Termostatik kartuş
- 180° açma-kapama
- 38 °C'de güvenlik kilidi
- İç set ürüne dahildir.
- Sıva altı hazırlık yapılmalıdır.
- Krom yüzey

- Provides water flow through one, two, or three different nozzles at the same time.
- 3-way diverter on a single axle
- Thermostatic cartridge
- 180° turning on and off
- Safety lock at 38°C
- The inner set is included in the product.
- Requires flush-mounting preparation.
- Chrome surface

- Fornisce un flusso d'acqua attraverso uno, due o tre ugelli diversi contemporaneamente.
- Deviatore a 3 vie su asse singolo
- Cartuccia termostatica
- Accensione e spegnimento a 180°
- Blocco di sicurezza a 38°C
- Il set interno è incluso nel prodotto.
- Richiede una preparazione per il montaggio a incasso.
- Superficie cromata



**5450-0004****Ankastre Termostatik Duş Bataryası 2 Çıkışlı, 150x240 mm**  
**Built-in Thermostatic Shower Mixer with 2 Nozzles, 150x240 mm**

Miscelatore termostatico per doccia da incasso con 2 ugelli, 150x240 mm

RENK / COLOR / COLORE: KROM / CHROME / CROMATO

KOD / CODE / CODICE: 5450-0004

- Aynı anda tek veya 2 farklı çıkıştan su akışı sağlar.
- Tek aks üzerine 2 yöllü yönlendirici
- Termostatik kartuş
- 180° açma-kapama
- 38 °C'de güvenlik kilidi
- İç set ürüne dahildir.
- Sıva altı hazırlık yapılmalıdır.
- Krom yüzey
- Provides water flow through one or two different nozzles at the same time.
- 2-way diverter on a single axle
- Thermostatic cartridge
- 180° turning on and off
- Safety lock at 38°C
- The inner set is included in the product.
- Requires flush-mounting preparation.
- Chrome surface
- Fornisce un flusso d'acqua attraverso uno o due ugelli diversi contemporaneamente.
- Deviatore a 2 vie su asse singolo
- Cartuccia termostatica
- Accensione e spegnimento a 180°
- Blocco di sicurezza a 38°C
- Il set interno è incluso nel prodotto.
- Richiede una preparazione per il montaggio a incasso.
- Superficie cromata

**5450-0005****Ankastre Termostatik Duş Bataryası 2 Çıkışlı, ø196 mm**  
**Built-in Thermostatic Shower Mixer with 2 Nozzles, ø196 mm**

Miscelatore termostatico per doccia da incasso con 2 ugelli, ø196 mm

RENK / COLOR / COLORE: KROM / CHROME / CROMATO

KOD / CODE / CODICE: 5450-0005

- Aynı anda tek veya 2 farklı çıkıştan su akışı sağlar.
- Tek aks üzerine 2 yöllü yönlendirici
- Termostatik kartuş
- 180 °C'de açma-kapama
- 38 °C'de güvenlik kilidi
- İç set ürüne dahildir.
- Sıva altı hazırlık yapılmalıdır.
- Krom yüzey
- Provides water flow through one or two different nozzles at the same time.
- 2-way diverter on a single axle
- Thermostatic cartridge
- 180° turning on and off
- Safety lock at 38°C
- The inner set is included in the product.
- Requires flush-mounting preparation.
- Chrome surface
- Fornisce un flusso d'acqua attraverso uno o due ugelli diversi contemporaneamente.
- Deviatore a 2 vie su asse singolo
- Cartuccia termostatica
- Accensione e spegnimento a 180°
- Blocco di sicurezza a 38°C
- Il set interno è incluso nel prodotto.
- Richiede una preparazione per il montaggio a incasso.
- Superficie cromata

**5460-0001****Multibox Ankastre Termostatik Duş Bataryası 4 Ayrı Çıkışlı**  
**Multibox Built-in Thermostatic Shower Mixer with 4 Separate Nozzles**

Miscelatore termostatico per doccia Multibox da incasso con 4 ugelli separati

RENK / COLOR / COLORE: KROM / CHROME / CROMATO

KOD / CODE / CODICE: 5460-0001

- Tek aks üzerinde 4 adet tekil yönlendirici/çıkış
- Aynı anda 4 farklı çıkıştan su akışı sağlar.
- Termostatik kartuş
- Krom açma-kapama / yönlendirme valfleri
- 38C derecede güvenlik kilidi, ayarlanabilir ısı limitleyici
- İç gövde ürüne dahildir.
- Sıva altı hazırlık yapılmalıdır.
- Piriç kumanda kolları ve paneller
- 4 separate diverters/nozzles on a single axle
- Provides water flow through four different nozzles at the same time.
- Thermostatic cartridge
- Chrome on-off / diverting valves
- Safety lock at 38°C, adjustable temperature limiter
- The inner body is included in the product.
- Requires flush-mounting preparation.
- Brass controller and panels
- 4 deviatori/ugelli separati su un singolo asse
- Fornisce un flusso d'acqua attraverso quattro ugelli diversi contemporaneamente.
- Cartuccia termostatica
- Valvole on-off/deviatrici cromate
- Blocco di sicurezza a 38°C, limitatore di temperatura regolabile
- Il corpo interno è incluso nel prodotto.
- Richiede una preparazione per il montaggio a incasso.
- Regolatore e pannelli in ottone







**5460-0002****Multibox Ankastr Termostatik Duş Bataryası 3 Ayrı Çıkışlı****Multibox Built-in Thermostatic Shower Mixer with 3 Separate Nozzles**

Miscelatore termostatico per doccia da incasso Multibox con 3 ugelli separati

RENK / COLOR / COLORE: KROM / CHROME / CROMATO

KOD / CODE / CODICE: 5460-0002

- Tek aks üzerinde 3 adet tekil yönlendirici/çıkış
- Aynı anda 3 farklı çıkıştan su akışı sağlar.
- Termostatik kartuş
- Krom açma-kapama / yönlendirme valfleri
- 38C derecede güvenlik kilidi, ayarlanabilir ısı limitleyici
- İç gövde ürüne dahildir.
- Sıva altı hazırlık yapılmalıdır.
- Piriñ kumanda kolları ve paneller

- 3 separate diverters/nozzles on a single axle
- Provides water flow through three different nozzles at the same time.
- Thermostatic cartridge
- Chrome on-off / diverting valves
- Safety lock at 38°C, adjustable temperature limiter
- The inner body is included in the product.
- Requires flush-mounting preparation.
- Brass controller and panels

- 3 deviatori/ugelli separati su un singolo asse
- Fornisce un flusso d'acqua attraverso tre diversi ugelli contemporaneamente.
- Cartuccia termostatica
- Valvole on-off/deviatrici cromate
- Blocco di sicurezza a 38°C, limitatore di temperatura regolabile
- Il corpo interno è incluso nel prodotto.
- Richiede una preparazione per il montaggio a incasso.
- Regolatore e pannelli in ottone

**5460-0003****Multibox Ankastr Termostatik Duş Bataryası 2 Ayrı Çıkışlı****Multibox Built-in Thermostatic Shower Mixer with 2 Separate Nozzles**

Miscelatore termostatico per doccia da incasso Multibox con 2 ugelli separati

RENK / COLOR / COLORE: KROM / CHROME / CROMATO

KOD / CODE / CODICE: 5460-0003

- Tek aks üzerinde 2 adet tekil yönlendirici/çıkış
- Aynı anda 2 farklı çıkıştan su akışı sağlar.
- Termostatik kartuş
- Krom açma-kapama / yönlendirme valfleri
- 38C derecede güvenlik kilidi, ayarlanabilir ısı limitleyici
- İç gövde ürüne dahildir.
- Sıva altı hazırlık yapılmalıdır.
- Piriñ kumanda kolları ve paneller

- 2 separate diverters/nozzles on a single axle
- Provides water flow through two different nozzles at the same time.
- Thermostatic cartridge
- Chrome on-off / diverting valves
- Safety lock at 38°C, adjustable temperature limiter
- The inner body is included in the product.
- Requires flush-mounting preparation.
- Brass controller and panels

- 2 deviatori/ugelli separati su un singolo asse
- Fornisce un flusso d'acqua attraverso due ugelli diversi contemporaneamente.
- Cartuccia termostatica
- Valvole on-off/deviatrici cromate
- Blocco di sicurezza a 38°C, limitatore di temperatura regolabile
- Il corpo interno è incluso nel prodotto.
- Richiede una preparazione per il montaggio a incasso.
- Regolatore e pannelli in ottone

**5910-0001****QUADRA T Termostatik Banyo Bataryası ve Duş Kolonu****QUADRA T Thermostatic Bath Mixer and Shower Column**

QUADRA T Miscelatore termostatico per vasca e colonna doccia

RENK / COLOR / COLORE: KROM / CHROME / CROMATO

KOD / CODE / CODICE: 5910-0001

- Piriñ gövde
- 3 su çıkışlı: Tepe duşu, el duşu ve çıkış ucu
- Termostatik kartuş
- 38°C' de güvenlik kilidi
- Gövdeye entegre çıkış ucu
- Açısı ayarlanabilir tepe duşu, ABS, gri
- Tepe duşu ölçüsü: 250x170 mm
- Tek fonksiyonlu el duşu, ABS
- Isıflex hortum, gümüş, 1,5 m

- Body material: Brass
- 3 nozzles: Overhead shower, hand shower, and water nozzle
- Thermostatic cartridge
- Safety lock at 38°C
- Integrated nozzle on the body
- Fixed shower with adjustable angle head from gray ABS material
- Overhead shower dimensions: 250x170 mm
- Single-function hand shower, ABS
- Thermoflex hose, silver, 1,5 m

- Materiale del corpo: ottone
- 3 ugelli: soffione, doccetta e ugello d'acqua
- Cartuccia termostatica
- Blocco di sicurezza a 38°C
- Ugello integrato sul corpo
- Doccia fissa con soffione angolare regolabile in materiale ABS grigio
- Dimensioni del soffione: 250x170 mm
- Doccetta monofunzione, ABS
- Tubo flessibile Thermoflex, argento, 1,5 m



5930-0001

## Rainsense Termotec 230R Termostatik Banyo Bataryası ve Duş Kolonu

### Rainsense Termotec 230R Thermostatic Bath Mixer and Shower Column

Rainsense Termotec 230R Miscelatore termostatico per vasca e colonna doccia

RENK / COLOR / COLORE: KROM / CHROME / CROMATO

KOD / CODE / CODICE: 5930-0001

- Vernet termostatik kartuş
- Gövde üzerinde 3 yollu yönlendirici
- Honeycomb Neoperl su tasarruflu perlatör
- Kireç kırıcı özellikli tepe duşu, krom
- Tepe duşu spreyi türü: RainFlow®
- Tepe duşu ölçüsü: 230x22 mm
- Kireç kırıcı özellikli el duşu ön/arka krom yüzey
- 3 fonksiyonlu el duşu, ø120 mm, RainFlow®, Masaj, RainFlow® + Masaj
- Açısı 20° ayarlanabilir tepe duşu
- Tepe duşu akış miktarı (3 bar): 17 lt/dk
- El duşu akış miktarı (3 bar): 9 lt/dk
- Banyo bataryası çıkış ucu akış miktarı (3 bar): 13,5 lt/dk
- Haşlanmaya karşı koruma: 38°C'de güvenlik kilidi
- Dolaşmaz PVC duş hortumu, 1,5 m, gümüş
- Pirinç duş borusu
- G1/2 duş/banyo bağlantısı
- Montaj türü: Aplike

- Vernet thermostatic cartridge
- 3-way diverter on the body
- HONEYCOMB NEOPERL water-saving aerator
- Overhead shower with the anti-limescale feature, chrome
- Overhead shower spray type: RainFlow®
- Overhead shower dimensions: 230x22 mm
- Hand shower with the anti-limescale feature, chrome front/rear surface
- 3-function hand shower, ø120 mm, RainFlow®, Massage, RainFlow® + Massage Mix
- Fixed Shower with 20° adjustable head
- Overhead shower flow rate (3 bar): 17 L/min
- Hand shower's flow rate (3 bar): 9 L/min
- Bath mixer nozzle's flow rate (3 bar): 13.5 L/min
- Scald protection: Safety lock at 38°C
- Anti-entanglement PVC shower hose, 1.5 m, silver
- Brass shower tube
- G1/2 shower/bath connection
- Mounting type: Applique

- Cartuccia termostatica Vernet
- Deviatore a 3 vie sul corpo
- Aeratore a risparmio idrico HONEYCOMB NEOPERL
- Soffione con funzione anticalcare, cromato
- Tipo di getto del soffione: RainFlow®
- Dimensioni del soffione: 230x22 mm
- Doccetta con funzione anticalcare, superficie anteriore/posteriore cromata
- Doccetta a 3 funzioni, ø 120 mm, RainFlow®, Massaggio, Mix RainFlow® + Massaggio
- Doccia fissa con soffione regolabile a 20°
- Portata del soffione (3 bar): 17 L/min
- Portata della doccetta (3 bar): 9 L/min
- Portata della bocca d'erogazione del miscelatore per vasca da bagno (3 bar): 13,5 L/min
- Protezione antiscottatura: blocco di sicurezza a 38°C
- Tubo doccia anti-aggrovigliamento in PVC, 1,5 m, argento
- Tubo doccia in ottone
- Attacco doccia/vasca G1/2
- Tipo di montaggio: applique



5310-0001

## THERMOTEC Termostatik Banyo Bataryası

### THERMOTEC Thermostatic Bath Mixer

THERMOTEC Miscelatore termostatico per vasca da bagno

RENK / COLOR / COLORE: KROM / CHROME / CROMATO

KOD / CODE / CODICE: 5310-0001

- Termostatik kartuş
- 38°C'de güvenlik kilidi
- Çıkış ucu üzerinde yönlendirici
- Isınmayan gövde
- İzole edilmiş sıcak su kanalı
- Su akış miktarı: 18 lt/dk (3 bar basınçta)

- Thermostatic cartridge
- Safety interlock at 38°C
- Diverter on the nozzle
- Non-heating body
- Isolated hot water channel
- Water flow rate: 18 L/min (with 3 bar pressure)

- Cartuccia termostatica
- Interblocco di sicurezza a 38°C
- Deviatore sulla bocca d'erogazione
- Corpo non riscaldante
- Canale dell'acqua calda isolato
- Portata d'acqua: 18 L/min (con pressione di 3 bar)



5310-0002

## THERMOTEC Termostatik Duş Bataryası

### THERMOTEC Thermostatic Shower Mixer

THERMOTEC Miscelatore termostatico per doccia

RENK / COLOR / COLORE: KROM / CHROME / CROMATO

KOD / CODE / CODICE: 5310-0002

- Termostatik kartuş
- 38°C'de güvenlik kilidi
- Isınmayan gövde
- İzole edilmiş sıcak su kanalı
- Su akış miktarı: 16 lt/dk (3 bar basınçta)

- Thermostatic cartridge
- Safety interlock at 38°C
- Non-heating body
- Isolated hot water channel
- Water flow rate: 16 L/min (with 3 bar pressure)

- Cartuccia termostatica
- Interblocco di sicurezza a 38°C
- Corpo non riscaldante
- Canale dell'acqua calda isolato
- Portata d'acqua: 16 L/min (con pressione di 3 bar)



## DUŞ PANEL VE DUŞ KOLONLARI

### SHOWER PANEL AND SHOWER COLUMNS

#### PANNELLO DOCCIA E COLONNE DOCCIA

5920-0001

#### Selezione AIR<sup>2</sup> Touch2 360SW Banyo Bataryası ve Duş Sistemi

#### Selezione AIR<sup>2</sup> Touch2 360SW Bath Mixer and Shower System

Selezione AIR<sup>2</sup> Touch2 360SW Miselatore per vasca e sistema doccia

RENK / COLOR / COLORE: KROM / CHROME / CROMATO

KOD / CODE / CODICE: 5920-0001

- Piriç gövde, krom
- Aynı anda kullanılabilir 4 su çıkışı
- Su çıkışları: Şelale akışlı tepe duşu, el duşu, çıkış ucu
- Selezione basma butonu ile akış yönlendirme
- Citec seramik kartuş, Neoperl su tasarruflu perlatör
- Gövdeye entegre XL cam tezgah, beyaz
- Şelale akışlı geniş tepe duşu
- Şelale su çıkışı uzunluğu: 160 mm
- Tepe duşu sprey türleri: RainFlow®, Şelale
- Tepe duşu ölçüsü: 359x221x23 mm
- El duşu türleri: RainFlow®, Masaj, RainFlow®+Masaj
- El duşu ölçüsü: 130x100 mm
- Tepe duşu akış miktarı (3 bar): 14.4 lt/dk
- Tepe duşu şelale akış miktarı (3 bar): 19.2 lt/dk
- El duşu akış miktarı (3 bar): 15.3 lt/dk
- Çıkış ucu (gaga) akış miktarı (3 bar): 14.1 lt/dk
- Tepe duşu ön yüzeyi: Beyaz
- Dolaşmaz PVC huş hortumu, gümüş, 1,5 m
- Montaj türü: Aplike

- Brass body, chrome
- 4 nozzles available at the same time
- Nozzles: Overhead shower with a waterfall flow, hand shower, water nozzle
- Flow diverting by Selezione pushbutton
- CITEC ceramic cartridge, NEOPERL water-saving aerator
- White XL glass bench integrated with the body
- Large overhead shower with a waterfall flow
- Waterfall nozzle length: 160 mm
- Overhead shower spray types: RainFlow®, Waterfall
- Overhead shower dimensions: 359x221x23 mm
- Hand shower types: RainFlow®, Massage, RainFlow® + Massage Mix
- Hand shower size: 130x100 mm
- Overhead shower flow rate (3 bar): 14.4 L/min
- Overhead shower waterfall flow rate (3 bar): 19.2 L/min
- Hand shower's flow rate (3 bar): 15.3 L/min
- Nozzle flow rate (3 bar): 14.1 L/min
- Overhead shower front surface: White
- Anti-entanglement PVC shower hose, 1.5 m, silver
- Mounting type: Applique

- Corpo in ottone, cromato
- 4 ugelli disponibili contemporaneamente
- FARAMA d'erogazione: soffione con flusso a cascata, doccetta, ugello d'acqua
- Deviazione del flusso tramite pulsante Selezione
- Cartuccia in ceramica CITEC, aeratore a risparmio idrico NEOPERL
- Panca in vetro bianco XL integrata con il corpo
- Ampio soffione con flusso a cascata
- Lunghezza della bocca d'erogazione a cascata: 160 mm
- Tipi di getto soffione: RainFlow®, cascata
- Dimensioni del soffione: 359x221x23 mm
- Tipi di doccetta: RainFlow®, Massaggio, Mix RainFlow® + Massaggio
- Dimensioni doccetta: 130x100 mm
- Portata del soffione (3 bar): 14,4 L/min
- Portata del soffione a cascata (3 bar): 19,2 L/min
- Portata della doccetta (3 bar): 15,3 L/min
- Portata della bocca d'erogazione (3 bar): 14,1 L/min
- Superficie frontale del soffione: bianco
- Tubo doccia anti-agrovigliamento in PVC, 1,5 m, argento
- Tipo di montaggio: applique



5920-0002

#### QUADRA X Banyo Bataryası ve Duş Kolonu

#### QUADRA X Bath Mixer and Shower Column

QUADRA X Miselatore per vasca e colonna doccia

RENK / COLOR / COLORE: KROM / CHROME / CROMATO

KOD / CODE / CODICE: 5920-0002

- Piriç gövde
- Krom yüzeyli geniş tezgah
- Gövdeye entegre gizli çıkış ucu
- Açısı ayarlanabilir tepe duşu, ABS, gri
- Tepe duşu ölçüsü: 250x170 mm
- Tek fonksiyonlu el duşu, ABS, gri
- 35 mm kartuş
- Isiflex hortum, gümüş, 1,5 m

- Body material: Brass
- Large counter with chrome surface
- Concealed nozzle integrated into the body
- Fixed shower with adjustable angle head from gray ABS material
- Overhead shower dimensions: 250x170 mm
- Single-function hand shower from gray ABS material
- 35 mm cartridge
- Thermoflex hose, silver, 1.5 m

- Materiale del corpo: ottone
- Ampio bancone con superficie cromata
- Bocca d'erogazione a scomparsa integrata nel corpo
- Doccia fissa con soffione angolare regolabile in materiale ABS grigio
- Dimensioni del soffione: 250x170 mm
- Doccetta monofunzione in materiale ABS grigio
- Cartuccia da 35 mm
- Tubo flessibile Thermoflex, argento, 1,5 m



5910-0001

## QUADRA T Termostatik Banyo Bataryası ve Duş Kolonu QUADRA T Thermostatic Bath Mixer and Shower Column

QUADRA T Miscelatore termostatico per vasca e colonna doccia

RENK / COLOR / COLORE: KROM / CHROME / CROMATO

KOD / CODE / CODICE: 5910-0001

- Termostatik banyo bataryası
- Pirinç gövde
- 3 su çıkışı: Tepe duşu, el duşu ve çıkış ucu
- Termostatik kartuş
- 38°C'de güvenlik kilidi
- Gövdeye entegre çıkış ucu
- Açısı ayarlanabilir tepe duşu, ABS, gri
- Tepe duşu ölçüsü: 250x170 mm
- Tek fonksiyonlu el duşu, ABS
- Isiflex hortum, gümüş, 1,5 m

- Thermostatic bath mixer
- Body material: Brass
- 3 nozzles: Overhead shower, hand shower, and water nozzle
- Thermostatic cartridge
- Safety lock at 38°C
- Integrated nozzle on the body
- Fixed shower with adjustable angle head from gray ABS material
- Overhead shower dimensions: 250x170 mm
- Single-function hand shower, ABS
- Thermoflex hose, silver, 1.5 m

- Miscelatore termostatico per vasca
- Materiale del corpo: ottone
- 3 ugelli: soffione, doccia e ugello d'acqua
- Cartuccia termostatica
- Blocco di sicurezza a 38°C
- Ugello integrato sul corpo
- Doccia fissa con soffione angolare regolabile in materiale ABS grigio
- Dimensioni del soffione: 250x170 mm
- Doccetta monofunzione, ABS
- Tubo flessibile Thermoflex, argento, 1,5 m



1005-0031

## Banyo Bataryası Duş Kolonu ve El Duşu Seti Bath Mixer Shower Column and Hand Shower Set

Set di miscelatori per vasca con colonna doccia e doccia

RENK / COLOR / COLORE: KROM / CHROME / CROMATO

KOD / CODE / CODICE: 1005-0031

- FLÜHS 1/4 seramik disk karıştırıcı
- HONEYCOMB® kireç kırıcı ve PCA® su tasarrufu özellikli NEOPERL perlatör
- CACHE® NEOPERL gizli perlatör
- Gagadan yönlendiricili banyo bataryası
- Tek fonksiyonlu seramik saplı klasik el duşu
- Duş kolonu üzerinden otomatik yönlendirici
- Kireç kırıcı özellikli 205 mm pirinç tepe duşu
- Su tasarruflu akış sınırlayıcı valf (el duşunda)
- Akış miktarı: Maks. 9 lt/dk
- Ses sınıfı: I
- Ürün içeriği: Banyo bataryası, tepe duşu, seramik saplı pirinç el duşu, duş hortumu (1,5 m)

- FLÜHS 1/4 ceramic disc mixer
- NEOPERL aerator with HONEYCOMB® anti-limescale and PCA® water-saving features
- CACHE® NEOPERL concealed aerator
- Bath mixer with diverter on the nozzle
- Classic single-function hand shower with ceramic handle
- Automatic diverter on the shower column
- 205 mm fixed brass shower head with the anti-limescale feature
- Water-saving flow restrictor valve (at hand shower)
- Flow rate: Max. 9 L/min
- Noise class: I
- Product content: Bath mixer, overhead shower, brass hand shower with ceramic handle, shower hose (1.5 m)

- Miscelatore disco ceramico FLÜHS 1/4
- Aeratore NEOPERL con HONEYCOMB® anticalcare e PCA® per il risparmio idrico
- Aeratore a scomparsa CACHE® NEOPERL
- Miscelatore per vasca da bagno con deviatore sull'ugello
- Doccetta classica monofunzione con maniglia in ceramica
- Deviatore automatico sulla colonna doccia
- Soffione fisso in ottone da 205 mm con funzione anticalcare
- Valvola limitatrice di flusso per risparmio idrico (sulla doccia)
- Portata: Max. 9 L/min
- Classe rumore: I
- Contenuto del prodotto: miscelatore per vasca, soffione, doccia in ottone con maniglia in ceramica, tubo doccia (1,5 m)





5900-0004  
5900-0005

**Panello Duş Paneli P. Çelik**  
**Panello Shower Panel, Stainless Steel**  
Pannello doccia, acciaio inox

RENK / COLOR / COLORE: PARLAK / GLOSS / LUCIDO  
KOD / CODE / CODICE: 5900-0004

RENK / COLOR / COLORE: MAT / MATTE / OPACO  
KOD / CODE / CODICE: 5900-0005

- SS304 paslanmaz çelik gövde
- Akış türü: Rain
- Arkası kapalı panel tasarımı
- Boyutlar: 1500x200 mm
- Kalınlık 1.2 mm
- Kireç kırıcı özellikli ankastre tepe duşu ve duş jetleri
- Isiflex duş hortumu, 1,5 m
- Ankastre 2 yönlendirici
- Krom rozet ve kumanda kolları
- Spiral paslanmaz çelik su giriş hortumları, 400 mm

- Body material: SS304-grade stainless steel
- Flow type: RainFlow
- Panel design with enclosed rear
- Dimensions: 1500x200 mm
- Thickness 1.2 mm
- Built-in overhead shower and shower jets with the anti-limescale feature
- Thermoflex shower hose (1.5 m)
- Built-in two-way diverter
- Chrome base plate and controller
- Stainless steel spiral water inlet hoses (400 mm)

- Materiale del corpo: acciaio inossidabile di grado SS304
- Tipo di flusso: RainFlow
- Design pannello con parte posteriore chiusa
- Dimensioni: 1500x200 mm
- Spessore 1.2 mm
- Soffione e getti doccia con funzione anticalcare incorporati
- Tubo flessibile doccia Thermoflex (1,5 m)
- Deviatore a due vie integrato
- Piastra base e regolatore cromati
- Tubi di ingresso acqua a spirale in acciaio inox (400 mm)



5900-0006  
5900-0007

**Panello Duş Paneli, Alüminyum**  
**Panello Shower Panel, Aluminum**  
Pannello doccia, alluminio

RENK / COLOR / COLORE: BEYAZ / WHITE / BIANCO  
KOD / CODE / CODICE: 5900-0004

RENK / COLOR / COLORE: SİYAH / BLACK / NERO  
KOD / CODE / CODICE: 5900-0005

- Alüminyum gövde
- 4 su çıkışlı duş paneli
- Tepe duşu, duş jetleri, şelale, yönlendiricili çıkış ucu
- Çıkış ucundan el duşuna yönlendiricili
- ABS şelale akış su çıkışı
- Arkası kapalı panel tasarımı
- Boyutlar: 1200x180 mm
- Kalınlık 1.2 mm
- Kireç kırıcı özellikli ankastre tepe duşu ve duş jetleri
- Isiflex duş hortumu, 1,5 m
- Ankastre 2 yönlendirici
- Krom rozet ve kumanda kolları
- Spiral paslanmaz çelik su giriş hortumları, 400 mm

- Body material: Aluminum
- Shower panel with 4 water nozzles
- Overhead shower, shower jets, waterfall, nozzle with diverter
- Diverting between nozzle and hand shower
- Waterfall flow nozzle material: ABS
- Panel design with enclosed rear
- Dimensions: 1200x180 mm
- Thickness 1.2 mm
- Built-in overhead shower and shower jets with the anti-limescale feature
- Thermoflex shower hose (1.5 m)
- Built-in two-way diverter
- Chrome base plate and controller
- Stainless steel spiral water inlet hoses (400 mm)

- Materiale corpo: alluminio
- Pannello doccia con 4 ugelli d'acqua
- Soffione, getti doccia, cascata, ugello con deviatore
- Deviazione tra ugello e doccia
- Materiale della bocca d'erogazione flusso a cascata: ABS
- Design pannello con parte posteriore chiusa
- Dimensioni: 1200x180 mm
- Spessore 1.2 mm
- Soffione e getti doccia con funzione anticalcare incorporati
- Tubo flessibile doccia Thermoflex (1,5 m)
- Deviatore a due vie integrato
- Piastra base e regolatore cromati
- Tubi di ingresso acqua a spirale in acciaio inox (400 mm)



**5930-0002****Rainsense Lusso 200R Yönlendiricili Duş Kolonu**  
**Rainsense Lusso 200R Shower Column with Diverter**  
Rainsense Lusso 200R Colonna doccia con deviatore

RENK / COLOR / COLORE: KROM / CHROME / CROMATO

KOD / CODE / CODICE: 5930-0002

- Piriç duş borusu
- Gövde üzerinde tepe ve el duşu yönlendiricisi
- Kireç kırıcı özellikli tepe duşu, krom ön/arka yüzey
- Tepe duşu spreyi türü: RainFlow®
- Tepe duşu ölçüsü: 200x22 mm
- Kireç kırıcı özellikli el duşu, krom ön/arka yüzey
- 3 fonksiyonlu el duşu, ø120 mm
- El duşu spreyi türleri: RainFlow®, Masaj, Rain Flow® + Masaj
- Açısı 20° ayarlanabilir tepe duşu
- Tepe duşu akış miktarı (3 bar): 9 l/dk
- El duşu akış miktarı (3 bar): 6 l/dk
- Dolaşmaz PVC duş hortumu, 1,5 m, gümüş
- Duş/banyo bataryasına bağlantı spiralleri
- G1/2 duş/banyo bağlantısı
- Montaj türü: Aplike

- Brass shower tube
- Hand shower and fixed shower diverter on the body
- Overhead shower with the anti-limescale feature, chrome front/rear surface
- Overhead shower spray type: RainFlow®
- Overhead shower dimensions: 200x22 mm
- Hand shower with the anti-limescale feature, chrome front/rear surface
- 3-function hand shower, ø120 mm
- Hand shower spray types: RainFlow®, Massage, Rain Flow® + Massage Mix
- Fixed Shower with 20° adjustable head
- Overhead shower flow rate (3 bar): 9 L/min
- Hand shower flow rate (3 bar): 6 L/min
- Anti-entanglement PVC shower hose, 1.5 m, silver
- Spiral connection hoses for the shower/ bath mixer
- G1/2 shower/bath connection
- Mounting type: Applique

- Tubo doccia in ottone
- Deviatore doccetta e doccia fissa sul corpo
- Soffione con funzione anticalcare, superficie frontale/posteriore cromata
- Tipo di getto del soffione: RainFlow®
- Dimensioni del soffione: 200x22 mm
- Doccetta con funzione anticalcare, superficie anteriore/posteriore cromata
- Doccetta a 3 funzioni, ø 120 mm
- Tipi di getto per doccetta: RainFlow®, Massaggio, Mix Rain Flow® + Massaggio
- Doccetta fissa con soffione regolabile a 20°
- Portata del soffione (3 bar): 9 L/min
- Portata della doccetta (3 bar): 6 L/min
- Tubo doccia anti-aggrovigliamento in PVC, 1,5 m, argento
- Tubi di collegamento a spirale per il miscelatore doccia/vasca
- Attacco doccia/vasca G1/2
- Tipo di montaggio: applique

**5930-0004****Rainsense Compo 200S Yönlendiricili Duş Kolonu**  
**Rainsense Compo 200S Shower Column with Diverter**  
Rainsense Compo 200S Colonna doccia con deviatore

RENK / COLOR / COLORE: KROM / CHROME / CROMATO

KOD / CODE / CODICE: 5930-0004

- Piriç duş borusu
- Gövde üzerinde tepe ve el duşu yönlendiricisi
- Kireç kırıcı özellikli tepe duşu, gri/krom
- Tepe duşu spreyi türü: RainFlow®
- Tepe duşu ölçüsü: 200x200x22 mm
- Kireç kırıcı özellikli el duşu, gri/krom
- El duşu ölçüsü: ø100 mm
- El duşu spreyi: RainFlow®
- Açısı 20° ayarlanabilir tepe duşu
- Tepe duşu akış miktarı (3 bar): 9 l/dk
- El duşu akış miktarı (3 bar): 6 l/dk
- Dolaşmaz PVC duş hortumu, 1,5 m, gümüş
- Duş/banyo bataryasına bağlantı spiralleri
- G1/2 duş/banyo bağlantısı
- Montaj türü: Aplike

- Brass shower tube
- Hand shower and fixed shower diverter on the body
- Overhead shower with the anti-limescale feature, gray/chrome
- Overhead shower spray type: RainFlow®
- Overhead shower dimensions: 200x200x22 mm
- Hand shower with the anti-limescale feature, gray/chrome
- Hand shower size: ø100 mm
- Hand shower spray: RainFlow®
- Fixed Shower with 20° adjustable head
- Overhead shower flow rate (3 bar): 9 L/min
- Hand shower flow rate (3 bar): 6 L/min
- Anti-entanglement PVC shower hose, 1.5 m, silver
- Spiral connection hoses for the shower/ bath mixer
- G1/2 shower/bath connection
- Mounting type: Applique

- Tubo doccia in ottone
- Deviatore doccetta e doccia fissa sul corpo
- Soffione doccia con funzione anticalcare, grigio/cromo
- Tipo di getto del soffione: RainFlow®
- Dimensioni del soffione: 200x200x22 mm
- Doccetta con funzione anticalcare, grigio/cromo
- Dimensioni doccetta: ø100 mm
- Spruzzo doccetta: RainFlow®
- Doccetta fissa con soffione regolabile a 20°
- Portata del soffione (3 bar): 9 L/min
- Portata della doccetta (3 bar): 6 L/min
- Tubo doccia anti-aggrovigliamento in PVC, 1,5 m, argento
- Tubi di collegamento a spirale per il miscelatore doccia/vasca
- Attacco doccia/vasca G1/2
- Tipo di montaggio: applique





5930-0005

**Rainsense Compo 200R Yönlendiricili Duş Kolonu**  
**Rainsense Compo 200R Shower Column with Diverter**  
Rainsense Compo 200R Colonna doccia con deviatore

RENK / COLOR / COLORE: KROM / CHROME / CROMATO  
KOD / CODE / CODICE: 5930-0005

- Piriç duş borusu
- Gövde üzerinde tepe ve el duşu yönlendiricisi
- Kireç kırıcı özellikli tepe duşu, gri/krom
- Tepe duşu spreyi türü: RainFlow®
- Tepe duşu ölçüsü: 200x22 mm
- Kireç kırıcı özellikli el duşu, gri/krom
- El duşu ölçüsü: ø100 mm
- El duşu spreyi: RainFlow®
- Açısı 20° ayarlanabilir tepe duşu
- Tepe duşu akış miktarı (3 bar): 9 l/dk
- El duşu akış miktarı (3 bar): 6 l/dk
- Dolaşmaz PVC duş hortumu, 1,5 m, gümüş
- Duş/banyo bataryasına bağlantı spiralleri
- G1/2 duş/banyo bağlantısı
- Montaj türü: Aplike

- Brass shower tube
- Hand shower and fixed shower diverter on the body
- Overhead shower with the anti-lime-scale feature, gray/chrome
- Overhead shower spray type: RainFlow®
- Overhead shower dimensions: 200x22 mm
- Hand shower with the anti-limescale feature, gray/chrome
- Hand shower size: ø100 mm
- Hand shower spray: RainFlow®
- Fixed Shower with 20° adjustable head
- Overhead shower flow rate (3 bar): 9 L/min
- Hand shower flow rate (3 bar): 6 L/min
- Anti-entanglement PVC shower hose, 1.5 m, silver
- Spiral connection hoses for the shower/bath mixer
- G1/2 shower/bath connection
- Mounting type: Applique

- Tubo doccia in ottone
- Deviatore doccetta e doccia fissa sul corpo
- Soffione doccia con funzione anticalcare, grigio/cromo
- Tipo di getto del soffione: RainFlow®
- Dimensioni del soffione: 200x22 mm
- Doccetta con funzione anticalcare, grigio/cromo
- Dimensioni doccetta: ø100 mm
- Spruzzo doccetta: RainFlow®
- Doccia fissa con soffione regolabile a 20°
- Portata del soffione (3 bar): 9 L/min
- Portata della doccetta (3 bar): 6 L/min
- Tubo doccia anti-aggrovigliamento in PVC, 1,5 m, argento
- Tubi di collegamento a spirale per il miscelatore doccia/vasca
- Attacco doccia/vasca G1/2
- Tipo di montaggio: applique





# ANKASTRE DUŞ SİSTEMLERİ UYUM TABLOSU

## BUILT-IN SHOWER SYSTEMS COMPATIBILITY CHART

### TABELLA DI COMPATIBILITÀ DEI SISTEMI DOCCIA A INCASSO

Aynı anda sadece tek çıkıştan su akışı.

Water flow from only one nozzle at a time.

Flusso d'acqua da un solo ugello alla volta.

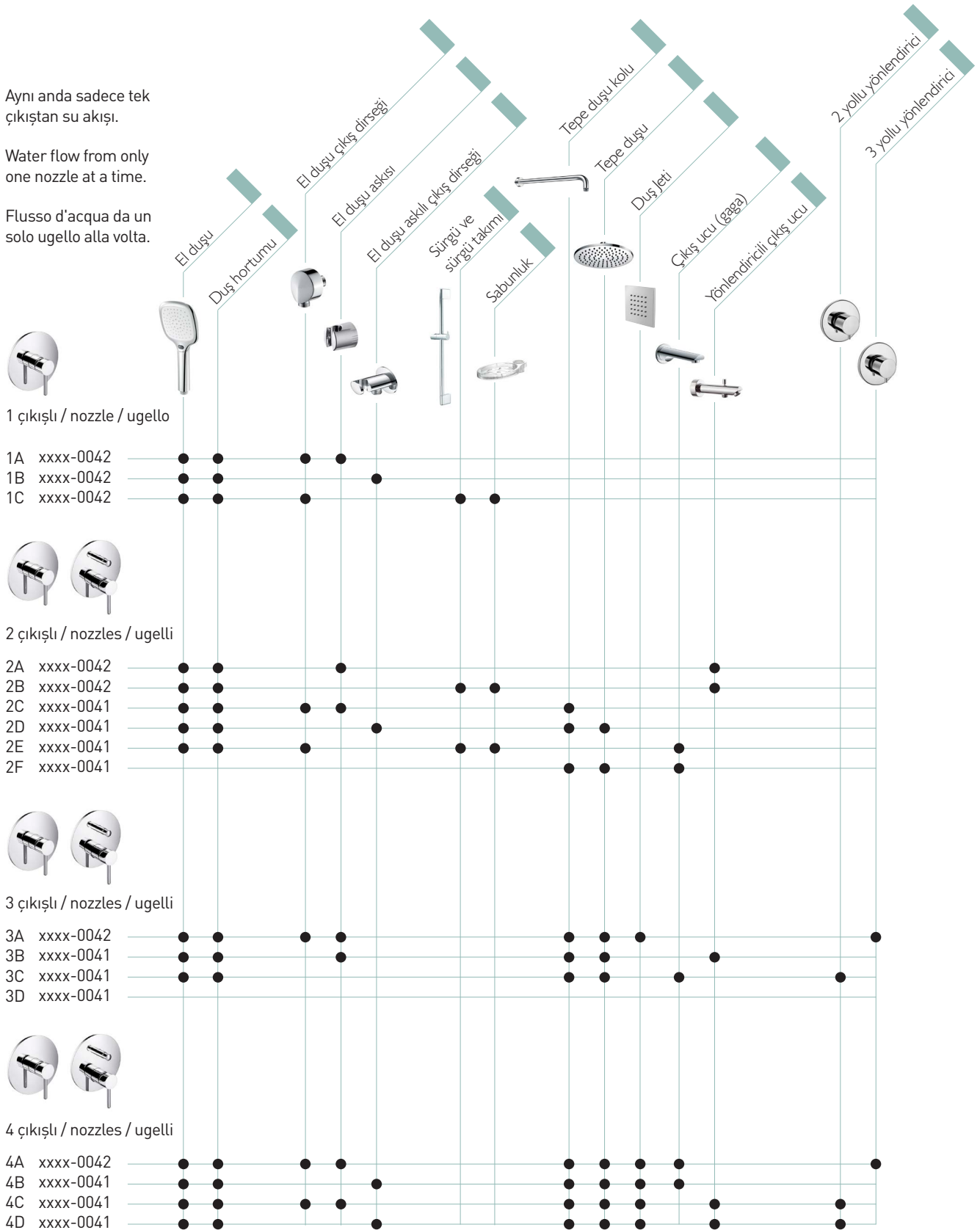

# TERMOSTATİK ANKASTRE DUŞ SİSTEMLERİ

## BUILT-IN THERMOSTATIC SHOWER SYSTEMS

### SISTEMI DOCCIA TERMOSTATICI DA INCASSO

Aynı anda 2 veya daha fazla  
çıkıştan su akışı.

Water flow from 2 or more  
nozzles at the same time.

Flusso d'acqua da 2 o più  
ugelli contemporaneamente.



2 çıkışlı / nozzles / ugelli

- 2A 5450-0004 / 5450-0005
- 2B 5450-0004 / 5450-0005
- 2C 5450-0004 / 5450-0005
- 2D 5450-0004 / 5450-0005
- 2E 5460-0003
- 2F 5460-0003
- 2G 5460-0003
- 2H 5460-0003



3 çıkışlı / nozzles / ugelli

- 3A 5450-0006 / 5450-0007
- 3B 5450-0006 / 5450-0007
- 3C 5450-0006 / 5450-0007
- 3D 5460-0002
- 3E 5460-0002
- 3F 5460-0002
- 3G 5450-0006 / 5450-0007
- 3H 5460-0002



4 çıkışlı / nozzles / ugelli

- 4A 5460-0001
- 4B 5460-0001
- 4C 5460-0001

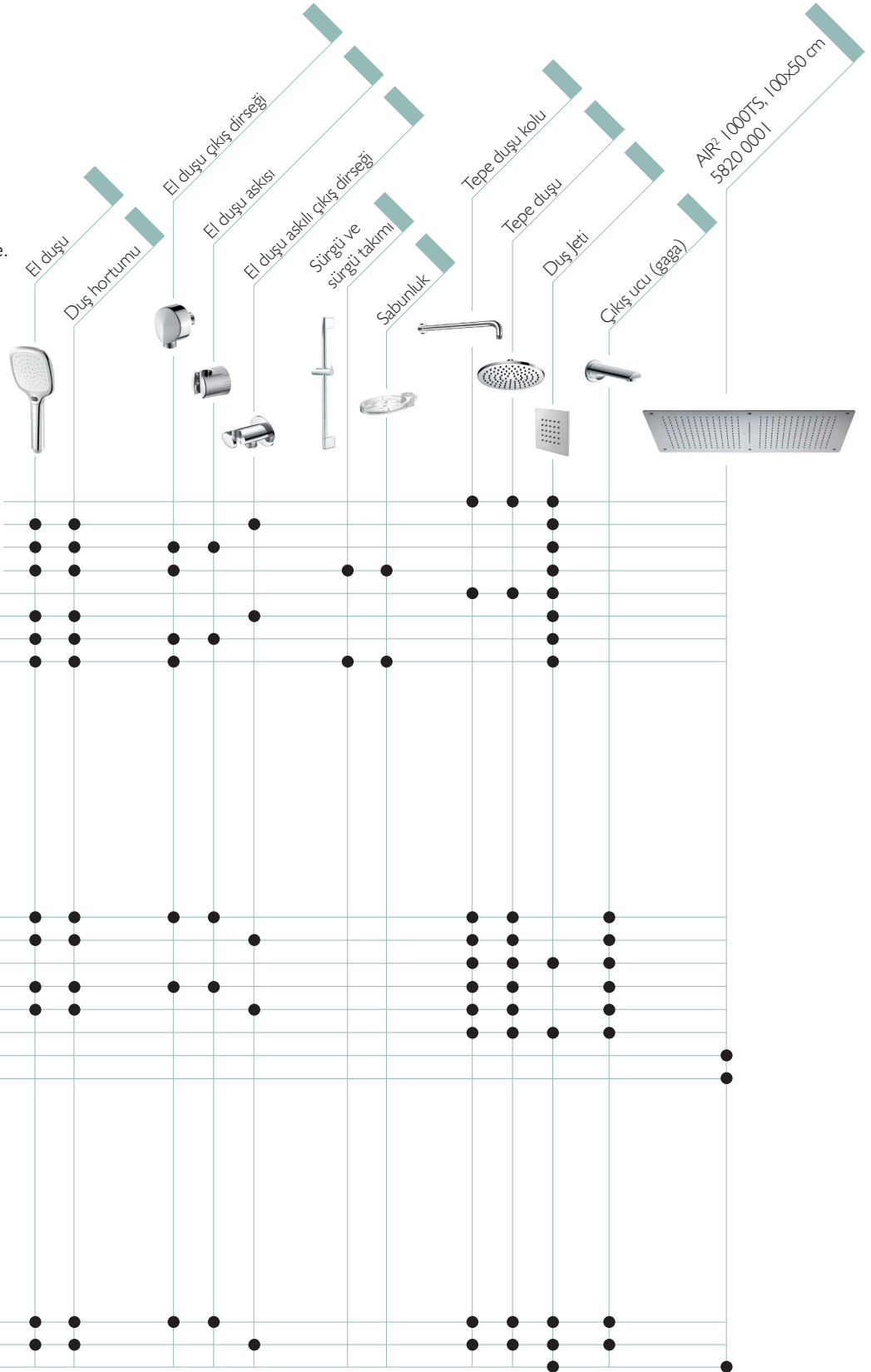



**TAMAMLAYICI  
ÜRÜNLER**

**COMPLEMENTARY  
PRODUCT**

**PRODOTTI  
COMPLEMENTARI**

# ANKASTRE STOP VALFLER BUILT-IN STOP VALVES VALVOLE DI ARRESTO INTEGRATE

6150-0015  
6150-0018

**RADO Ankastre Stop Valf Yuvarlak Rozet**  
**RADO Built-in Stop Valve Round Base Plate**  
RADO Piastra rotonda con valvola di arresto integrata

RENK / COLOR / COLORE: KROM / CHROME / CROMATO  
KOD / CODE / CODICE: 6150-0015

RENK / COLOR / COLORE: ALTIN / GOLD / ORO  
KOD / CODE / CODICE: 6150-0015-EG

RENK / COLOR / COLORE: KROM / CHROME / CROMATO  
KOD / CODE / CODICE: 6150-0018

RENK / COLOR / COLORE: ALTIN / GOLD / ORO  
KOD / CODE / CODICE: 6150-0018-EG

- PP-RC Gövde
- Dış diş rekor gerektirmez.
- Duvar kalınlığına göre ayarlanabilir rozet ve volan
- 90 derece açma-kapama
- Volan Çapı: ø50 mm
- Rozet Çapı: ø75 mm
- 6150 0015 G 1/2"
- 6150 0018 G 3/4"

- Body material: PP-RC
- Thread fitting with external threads is not required.
- Adjustable base plate and flywheel according to wall thickness
- 90° turning on and off
- Flywheel Diameter: ø50 mm
- Base plate diameter: ø75 mm
- 6150 0015 G 1/2"
- 6150 0018 G 3/4"

- Materiale del corpo: PP-RC
- Non è necessario un raccordo con filettatura esterna.
- Piastra base e volano regolabili in base allo spessore delle pareti
- Accensione e spegnimento a 90°
- Diametro volano: ø50 mm
- Diametro della piastra base: ø75 mm
- 6150 0015 G 1/2"
- 6150 0018 G 3/4"



6150-0016  
6150-0019

**TULA Ankastre Stop Valf, Kare Rozet**  
**TULA Piastra quadrata con valvola di arresto integrata**  
TULA Piastra quadrata con valvola di arresto integrata

RENK / COLOR / COLORE: KROM / CHROME / CROMATO  
KOD / CODE / CODICE: 6150-0016

RENK / COLOR / COLORE: ALTIN / GOLD / ORO  
KOD / CODE / CODICE: 6150-0016-EG

RENK / COLOR / COLORE: MAT SİYAH / MATTE BLACK / NERO OPACO  
KOD / CODE / CODICE: 6150-0016-AB

RENK / COLOR / COLORE: KROM / CHROME / CROMATO  
KOD / CODE / CODICE: 6150-0019

RENK / COLOR / COLORE: ALTIN / GOLD / ORO  
KOD / CODE / CODICE: 6150-0019-EG

- PP-RC Gövde
- Dış diş rekor gerektirmez.
- Duvar kalınlığına göre ayarlanabilir rozet ve volan
- 90 derece açma-kapama
- Volan Ölçüsü: 50 mm
- Rozet Ölçüsü: 75 mm
- 6150 0016 G 1/2"
- 6150 0019 G 3/4"

- Body material: PP-RC
- Thread fitting with external threads is not required.
- Adjustable base plate and flywheel according to wall thickness
- 90° turning on and off
- Flywheel Size: 50 mm
- Base plate size: 75 mm
- 6150 0016 G 1/2"
- 6150 0019 G 3/4"

- Materiale del corpo: PP-RC
- Non è necessario un raccordo con filettatura esterna.
- Piastra base e volano regolabili in base allo spessore delle pareti
- Accensione e spegnimento a 90°
- Dimensioni volano: 50 mm
- Dimensione della piastra di base: 75 mm
- 6150 0016 G 1/2"
- 6150 0019 G 3/4"



6150-0017  
6150-0020

**LARA Ankastrre Stop Valf**  
**LARA Built-in Stop Valve**  
LARA Valvola di arresto integrata

RENK / COLOR / COLORE: KROM / CHROME / CROMATO  
KOD / CODE / CODICE: 6150-0017

RENK / COLOR / COLORE: ALTIN / GOLD / ORO  
KOD / CODE / CODICE: 6150-0017-EG

RENK / COLOR / COLORE: KROM / CHROME / CROMATO  
KOD / CODE / CODICE: 6150-0020

RENK / COLOR / COLORE: ALTIN / GOLD / ORO  
KOD / CODE / CODICE: 6150-0020 EG



- PP-RC Gvde
- Dış dış rekor gerektirmez.
- Duvar kalınlığına gre ayarlanabilir rozet ve volan
- 90 derece ama-kapama
- Volan apı: 50 mm
- Rozet apı: ø85 mm
- 6150-0017 G 1/2"
- 6150-0020 G 3/4"

- Body material: PP-RC
- Thread fitting with external threads is not required.
- Adjustable base plate and flywheel according to wall thickness
- 90° turning on and off
- Flywheel Diameter: 50 mm
- Base plate diameter: ø85 mm
- 6150-0017 G 1/2"
- 6150-0020 G 3/4"

- Materiale del corpo: PP-RC
- Non è necessario un raccordo con filettatura esterna.
- Piastra base e volano regolabili in base allo spessore delle pareti
- Accensione e spegnimento a 90°
- Diametro volano: 50 mm
- Diametro della piastra base: ø85 mm
- 6150-0017 G 1/2"
- 6150-0020 G 3/4"

**MUSLUKLAR**  
**TAPS**  
**RUBINETTI**

6160-0001

**Ara Musluk, Yuvarlak**  
**Angle Valve, Round**  
Valvola ad angolo, rotonda

RENK / COLOR / COLORE: KROM / CHROME / CROMATO  
KOD / CODE / CODICE: 6160-0001

- Seramik diskli
- G 3/8" rakor bađlantıya uygun
- Rozet dahil
- Krom

- Ceramic disc
- Suitable for connection with G 3/8" thread fitting
- Base plate included
- Chrome

- Disco in ceramica
- Adatto per il collegamento con il raccordo filettato G 3/8"
- Piastra base inclusa
- Cromato



6160-0002

**Ara Musluk, Kare**  
**Angle Valve, Square**  
Valvola ad angolo, quadrata

RENK / COLOR / COLORE: KROM / CHROME / CROMATO  
KOD / CODE / CODICE: 6160-0002

RENK / COLOR / COLORE: MAT SİYAH / MATTE BLACK / NERO OPACO  
KOD / CODE / CODICE: 6160-0002-AB

- Seramik diskli
- G 3/8" rakor bağlantıya uygun
- Rozet dahil
- Krom
- Ceramic disc
- Suitable for connection with G 3/8" thread fitting
- Base plate included
- Chrome
- Disco in ceramica
- Adatto per il collegamento con il raccordo filettato G 3/8"
- Piastra base inclusa
- Cromato



6160-0004

**Filtreli Ara Musluk**  
**Angle Valve with Filter**  
Valvola ad angolo con filtro

RENK / COLOR / COLORE: KROM / CHROME / CROMATO  
KOD / CODE / CODICE: 6160-0004

- G 3/8" rakor bağlantıya uygun
- Filtre ana vanadan suyu kesmeden temizlenebilir.
- Rozet dahil
- Krom
- Suitable for connection with G 3/8" thread fitting
- The filter can be cleaned without turning off the water from the main valve
- Base plate included
- Chrome
- Adatto per il collegamento con il raccordo filettato G 3/8"
- Il filtro può essere pulito senza chiudere l'acqua dalla valvola principale
- Piastra base inclusa
- Cromato



6165-0001

**Sıcak-Soğuk Su Karıştırıcı Valf**  
**Cold/Hot Water Mixer Valve**  
Valvola miscelatrice per acqua fredda/calda

RENK / COLOR / COLORE: KROM / CHROME / CROMATO  
KOD / CODE / CODICE: 6165-0001

- Tek su girişli tüm armatürlerle kullanılabilir.
- Piriç gövde
- Krom yüzey
- G1/2
- Can be used with all mixers & taps with a single water inlet.
- Body material: Brass
- Chrome surface
- G1/2
- Utilizzabile con tutti i rubinetti con ingresso acqua singolo.
- Materiale del corpo: ottone
- Superficie cromata
- G1/2

- Tek su girişli fotoselli lavabo bataryaları ile kullanılması önerilir. (Syf. 245)
- It is recommended to use together with photocell-controlled washbasin mixers with a single water inlet. (Page 245)
- Si consiglia l'uso in combinazione con rubinetti per lavabo a fotocellula con un'unica entrata d'acqua. (Pag. 245)



6170-0001

**Çamaşır Musluğu**  
**Washing Machine Tap**  
Rubinetto della lavatrice

RENK / COLOR / COLORE: KROM / CHROME / CROMATO  
KOD / CODE / CODICE: 6170-0001

- Klasik açma-kapama
- G 3/4" rakor bağlantıya uygun
- Çıkış ucu uzunluğu: 53 mm
- Rozet dahil
- Hortum uçsuz
- Classical on and off
- Suitable for connection with G 3/4" thread fitting
- Nozzle length: 53 mm
- Base plate included
- No hose joint
- Accensione e spegnimento classici
- Adatto per il collegamento con il raccordo filettato G 3/4"
- Lunghezza bocca d'erogazione: 53 mm.
- Piastra base inclusa
- Senza giunto per tubi flessibili





6170-0002

**Filtreli amařır Musluęu**  
**Washing Machine Tap with Filter**  
Rubinetto della lavatrice con filtro

RENK / COLOR / COLORE: KROM / CHROME / CROMATO  
KOD / CODE / CODICE: 6170-0002

- Klasik ama-kapama
- G 3/4" rakor baęlantıya uygun
- Rozet dahil
- Hortum usuz

- Classical on and off
- Suitable for connection with G 3/4" thread fitting
- Base plate included
- No hose joint

- Accensione e spegnimento classici
- Adatto per il collegamento con il raccordo filettato G 3/4
- Piastra base inclusa
- Senza giunto per tubi flessibili



6170-0021

**Musluk (Kısa)**  
**Tap (Short)**  
Rubinetto (corto)

RENK / COLOR / COLORE: KROM / CHROME / CROMATO  
KOD / CODE / CODICE: 6170-0021

- Klasik ama-kapama
- ıkıř ucu uzunluęu: 84 mm
- Rozet dahil

- Classical on and off
- Nozzle length: 84 mm
- Base plate included

- Accensione e spegnimento classici
- Lunghezza bocca d'erogazione: 84 mm
- Piastra base inclusa



6170-0022

**Musluk (Uzun)**  
**Tap (Long)**  
Rubinetto (lungo)

RENK / COLOR / COLORE: KROM / CHROME / CROMATO  
KOD / CODE / CODICE: 6170-0022

- Klasik ama-kapama
- ıkıř ucu uzunluęu: 121 mm
- Rozet dahil

- Classical on and off
- Nozzle length: 121 mm
- Base plate included

- Accensione e spegnimento classici
- Lunghezza bocca d'erogazione: 121 mm
- Piastra base inclusa



**TAHARET DUŐU SETLERİ**  
**BIDET SHOWER SETS**  
SET DOCCIA BIDET

6155-0001

**Piri Taharet DuŐu Seti, Yuvarlak**  
**Brass Bidet Shower Set, Round**  
Set doccia bidet in ottone, rotondo

RENK / COLOR / COLORE: KROM / CHROME / CROMATO  
KOD / CODE / CODICE: 6155-0001

- Komple piri sprej
- Krom kaplama sprej
- PVC duŐ hortumu, gmř rengi
- DuŐ hortumu ls: 120 mm
- ABS krom sprej askısı

- Complete brass spray
- Chrome-plated spray
- PVC shower hose, silver
- Shower hose length: 120 mm
- ABS chrome spray holder

- Spruzzatore completo in ottone
- Spruzzatore cromato
- Tubo doccia in PVC, argento
- Lunghezza tubo doccia: 120 mm
- Supporto spruzzatore in ABS cromato



6155-0002

### Pirinç Taharet Duşu Seti, Kare Brass Bidet Shower Set, Square

Set doccia bidet in ottone, quadrato

RENK / COLOR / COLORE: KROM / CHROME / CROMATO

KOD / CODE / CODICE: 6155-0002

- Komple pirinç sprej
- Krom kaplama sprej
- PVC duş hortumu, gümüş rengi
- Duş hortumu ölçüsü: 120 mm
- ABS krom sprej askısı

- Complete brass spray
- Chrome-plated spray
- PVC shower hose, silver
- Shower hose length: 120 mm
- ABS chrome spray holder

- Spruzzatore completo in ottone
- Spruzzatore cromato
- Tubo doccia in PVC, argento
- Lunghezza tubo doccia: 120 mm
- Supporto spruzzatore in ABS cromato



6155-0003

### ABS Taharet Duşu Seti ABS Bidet Shower Set

ABS Set doccia bidet

RENK / COLOR / COLORE: BEYAZ / WHITE / BIANCO

KOD / CODE / CODICE: 6155-0003

- ABS sprej
- Paslanmaz çelik duş hortumu, çift kilittli
- Duş hortumu ölçüsü: 110-120 mm
- Krom duş hortumu
- ABS krom sprej askısı

- ABS spray
- Stainless steel shower hose, double lock
- Shower hose length: 110-120 mm
- Chrome shower hose
- ABS chrome spray holder

- Spruzzatore in ABS
- Tubo doccia in acciaio inox, doppia chiusura
- Lunghezza tubo doccia: 110-120 mm
- Tubo doccia cromato
- Supporto spruzzatore in ABS cromato



6180-0005

### Yer Tasarruflu Lavabo Sifonu – U Tipi, ABS Washbasin Flush with a Small Footprint - U-type, ABS

Sifone lavabo con ingombro ridotto - Tipo U, ABS

RENK / COLOR / COLORE: BEYAZ / WHITE / BIANCO

KOD / CODE / CODICE: 6180-0005

- G 1 1/4" girişlidir.
- Malzeme: PP
- Ek dirsek ürüne dahildir.
- Banyo mobilyası ile kullanılması tavsiye edilir.
- Lavabo süzgeci ayrı sipariş edilmelidir.
- TSE EN 274 sertifikalı

- G 1 1/4" inlet.
- Material: PP
- An additional elbow is included in the product.
- It is recommended to use together with bathroom furniture.
- The washbasin strainer should be ordered separately.
- TSE EN 274 certification

- Ingresso G 1 1/4".
- Materiale: PP
- Il prodotto include un gomito aggiuntivo.
- Si consiglia di utilizzarlo insieme ai mobili per bagno.
- Il filtro per lavabo deve essere ordinato separatamente.
- Certificazione TSE EN 274



# SİFONLAR FLUSHES SIFONI

6180-0001

**Lavabo Sifonu – U Tipi, Pirinç**  
**Washbasin Flush - U-type, Brass**  
Sifone lavabo - tipo U, ottone

RENK / COLOR / COLORE: KROM / CHROME / CROMATO  
KOD / CODE / CODICE: 6180-0001

RENK / COLOR / COLORE: ALTIN / GOLD / ORO  
KOD / CODE / CODICE: 6180-0001-EG

- G 1 1/4" girişlidir.
- Malzeme: Pirinç
- Lavabo süzgeci ayrı sipariş edilmelidir.

- G 1 1/4" inlet.
- Material: Brass
- The washbasin strainer should be ordered separately.

- Ingresso G 1 1/4".
- Materiale: ottone
- Il filtro per lavabo deve essere ordinato separatamente.



6180-0002

**Lavabo Sifonu – T Tipi, Pirinç**  
**Washbasin Flush - T-type, Brass**  
Sifone lavabo - tipo T, ottone

RENK / COLOR / COLORE: KROM / CHROME / CROMATO  
KOD / CODE / CODICE: 6180-0002

RENK / COLOR / COLORE: ALTIN / GOLD / ORO  
KOD / CODE / CODICE: 6180-0002-EG

RENK / COLOR / COLORE: MAT SİYAH / MATTE BLACK / NERO OPACO  
KOD / CODE / CODICE: 6180-0002-AB

- G 1 1/4" girişlidir.
- Malzeme: Pirinç
- Lavabo süzgeci ayrı sipariş edilmelidir.

- G 1 1/4" inlet.
- Material: Brass
- The washbasin strainer should be ordered separately.

- Ingresso G 1 1/4".
- Materiale: ottone
- Il filtro per lavabo deve essere ordinato separatamente.



6180-0003

**Lavabo Sifonu – Kare, Pirinç**  
**Washbasin Flush - Square, Brass**  
Sifone lavabo - quadrato, ottone

RENK / COLOR / COLORE: KROM / CHROME / CROMATO  
KOD / CODE / CODICE: 6180-0003

- G 1 1/4" girişlidir.
- Malzeme: Pirinç
- Lavabo süzgeci ayrı sipariş edilmelidir.

- G 1 1/4" inlet.
- Material: Brass
- The washbasin strainer should be ordered separately.

- Ingresso G 1 1/4".
- Materiale: ottone
- Il filtro per lavabo deve essere ordinato separatamente.



6180-0004

**Lavabo Sifonu – U Tipi, ABS**  
**Washbasin Flush - U-type, ABS**  
Sifone lavabo - tipo U, ABS

RENK / COLOR / COLORE: KROM / CHROME / CROMATO  
KOD / CODE / CODICE: 6180-0004

- G 1 1/4" girişlidir.
- Malzeme: ABS
- Krom yüzey
- Lavabo süzgeci ayrı sipariş edilmelidir.

- G 1 1/4" inlet.
- Material: ABS
- Chrome surface
- The washbasin strainer should be ordered separately.

- Ingresso G 1 1/4".
- Materiale: ABS
- Superficie cromata
- Il filtro per lavabo deve essere ordinato separatamente.



**SÜZGEÇLER**  
**STRAINERS**  
FILTRI

6190-0001

**Basmalı Lavabo Süzgeci - Su Taşma Deliksiz**  
**Push-Pull Washbasin Strainer without Overflow Holes**  
Filtro per lavabo push-pull senza fori di troppopieno

RENK / COLOR / COLORE: KROM / CHROME / CROMATO  
KOD / CODE / CODICE: 6190-0001

RENK / COLOR / COLORE: ALTIN / GOLD / ORO  
KOD / CODE / CODICE: 6190-0001-EG

- Malzeme: Pirinç
- Su taşma deliksiz lavabolarla birlikte kullanılır.
- Süzgeç kısmı yuvarlaktır.
- Basmalı aç-kapa süzgeçlidir.
- G 1 1/4 erkek bağlantılıdır.
- Sayfa 283'deki sifon alt gruplarından bir tanesi ile kullanılmalıdır.

- Material: Brass
- It is used with washbasins without overflow holes.
- The strainer hole has a circular shape.
- It has a push-pull strainer.
- G 1 1/4" male connection.
- It should be used with one of the flush lower assemblies on page 283.

- Materiale: ottone
- Si utilizza con lavabi senza fori troppopieno.
- Il foro del filtro ha una forma circolare.
- È dotato di un filtro push-pull.
- Attacco maschio G 1 1/4".
- Deve essere utilizzato con uno dei gruppi sifoni inferiori che si trovano a pagina 283.



6190-0002

**Basmalı Lavabo Süzgeci - Su Taşma Delikli**  
**Push-Pull Washbasin Strainer with Overflow Holes**  
Filtro per lavabo push-pull con fori di troppopieno

RENK / COLOR / COLORE: KROM / CHROME / CROMATO  
KOD / CODE / CODICE: 6190-0002

RENK / COLOR / COLORE: ALTIN / GOLD / ORO  
KOD / CODE / CODICE: 6190-0002-EG

- Malzeme: Pirinç
- Su taşma delikli lavabolarla birlikte kullanılır.
- Süzgeç kısmı yuvarlaktır.
- Basmalı aç-kapa süzgeçlidir.
- G 1 1/4 erkek bağlantılıdır.
- Sayfa 283'deki sifon alt gruplarından bir tanesi ile kullanılmalıdır.

- Material: Brass
- It is used with washbasins with overflow holes.
- The strainer hole has a circular shape.
- It has a push-pull strainer.
- G 1 1/4" male connection.
- It should be used with one of the flush lower assemblies on page 283.

- Materiale: ottone
- Si utilizza con lavabi dotati di fori troppopieno.
- Il foro del filtro ha una forma circolare.
- È dotato di un filtro push-pull.
- Attacco maschio G 1 1/4".
- Deve essere utilizzato con uno dei gruppi sifoni inferiori che si trovano a pagina 283.



6190-0003

**Basmalı Lavabo Süzgeci - Su Taşma Deliksiz, Kare**  
**Push-Pull Washbasin Strainer without Overflow Holes, Square**  
Filtro per lavabo push-pull senza fori di troppopieno, quadrato

RENK / COLOR / COLORE: KROM / CHROME / CROMATO  
KOD / CODE / CODICE: 6180-0003

RENK / COLOR / COLORE: ALTIN / GOLD / ORO  
KOD / CODE / CODICE: 6180-0003-EG

- Malzeme: Pirinç
- Su taşma deliksiz lavabolarla birlikte kullanılır.
- Süzgeç kısmı yuvaraktır.
- Basmalı aç-kapa süzgeçlidir.
- G 1 1/4 erkek bağlantıdır.
- Sayfa 283'deki sifon alt gruplarından bir tanesi ile kullanılmalıdır.

- Material: Brass
- It is used with washbasins without overflow holes.
- The strainer hole has a circular shape.
- It has a push-pull strainer.
- G 1 1/4" male connection.
- It should be used with one of the flush lower assemblies on page 283.

- Materiale: ottone
- Si utilizza con lavabi senza fori troppopieno.
- Il foro del filtro ha una forma circolare.
- È dotato di un filtro push-pull.
- Attacco maschio G 1 1/4".
- Deve essere utilizzato con uno dei gruppi sifoni inferiori che si trovano a pagina 283.



6190-0004

**Basmalı Lavabo Süzgeci - Su Taşma Delikli, Kare**  
**Push-Pull Washbasin Strainer with Overflow Holes, Square**  
Filtro per lavabo push-pull con fori di troppopieno, quadrato

RENK / COLOR / COLORE: KROM / CHROME / CROMATO  
KOD / CODE / CODICE: 6180-0004

RENK / COLOR / COLORE: ALTIN / GOLD / ORO  
KOD / CODE / CODICE: 6180-0004-EG

- Malzeme: Pirinç
- Su taşma delikli lavabolarla birlikte kullanılır.
- Süzgeç kısmı yuvaraktır.
- Basmalı aç-kapa süzgeçlidir.
- G 1 1/4 erkek bağlantıdır.
- Sayfa 283'deki sifon alt gruplarından bir tanesi ile kullanılmalıdır.

- Material: Brass
- It is used with washbasins with overflow holes.
- The strainer hole has a circular shape.
- It has a push-pull strainer.
- G 1 1/4" male connection.
- It should be used with one of the flush lower assemblies on page 283.

- Materiale: ottone
- Si utilizza con lavabi dotati di fori troppopieno.
- Il foro del filtro ha una forma circolare.
- È dotato di un filtro push-pull.
- Attacco maschio G 1 1/4".
- Deve essere utilizzato con uno dei gruppi sifoni inferiori che si trovano a pagina 283.



6190-0005

**Lavabo Süzgeci - Yuvarlak**  
**Washbasin Strainer - Round**  
Filtro per lavabo - rotondo

RENK / COLOR / COLORE: KROM / CHROME / CROMATO  
KOD / CODE / CODICE: 6180-0005

- G 1 1/4" erkek bağlantıdır.
- 6180 kodlu lavabo sifonlarıyla uyumludur.
- Paslanmaz çelik
- Krom yüzey

- G 1 1/4" male connection.
- Compatible with washbasin flushes with code 6180.
- Stainless Steel
- Chrome surface

- Attacco maschio G 1 1/4".
- Compatibile con gli sifoni per lavabo con codice 6180.
- Acciaio inossidabile
- Superficie cromata



2331-0001

**Eviye Süzgeci ve Sifonu**  
**Kitchen Sink Strainer and Flush**  
Filtro e scarico per lavello

RENK / COLOR / COLORE: KROM / CHROME / CROMATO  
KOD / CODE / CODICE: 2331-0001

- Sifon G1 1/2, somunlu
- Süzgeç: 110 mm çap
- AISI304 paslanmaz çelik
- 40 mm piriç vidalı
- Körüklü hortum
- Krom yüzey

- G 1 1/2" flush with nuts
- Strainer diameter: 110 mm
- AISI304 grade stainless steel
- 40 mm brass screw
- Bellow hose
- Chrome surface

- G 1 1/2" a filo con dadi
- Diametro del filtro: 110 mm
- Acciaio inox AISI304
- Vite in ottone da 40 mm
- Tubo flessibile a soffierto
- Superficie cromata



2331-0002

**Eviye Süzgeci ve Sifonu - İkili**  
**Kitchen Sink Strainer and Flush - Double**  
Filtro e scarico per lavello - Doppio

RENK / COLOR / COLORE: KROM / CHROME / CROMATO  
KOD / CODE / CODICE: 2331-0002

- 2'li eviye sifonu ve bağlantı hortumu
- Sifon G1 1/2, somunlu
- Süzgeçler: 110 mm çap
- malzeme: AISI304 paslanmaz çelik
- 40 mm piriç vidalı
- Körüklü hortum
- Krom yüzey

- Double kitchen sink flush and connection hose
- G 1 1/2" flush with nuts
- Strainer diameter: 110 mm
- Material: AISI304 grade stainless steel
- 40 mm brass screw
- Bellow hose
- Chrome surface

- Doppio scarico per lavello e tubo di collegamento
- G 1 1/2" a filo con dadi
- Diametro del filtro: 110 mm
- Materiale: acciaio inox AISI304
- Vite in ottone da 40 mm
- Tubo flessibile a soffierto
- Superficie cromata

